

catálogo de sistema

Q77+

SISTEMA BATIENTE DE CÁMARA EUROPEA
CON ROTURA DE PUENTE TÉRMICO

rotura de puente térmico mediante varillas de poliamida de 6.6 de 30 mm

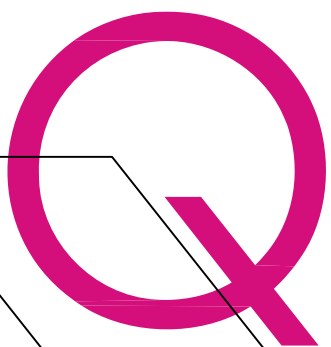

systems®

aluminio

INDICE

1_ Características técnicas de la serie

2_ Accesorios y juntas

3_ Relación de perfiles

4_ Perfiles

5_ Tabla de acristalamiento

6_ Nudos

7_ Mecanizaciones

8_ Hojas de corte

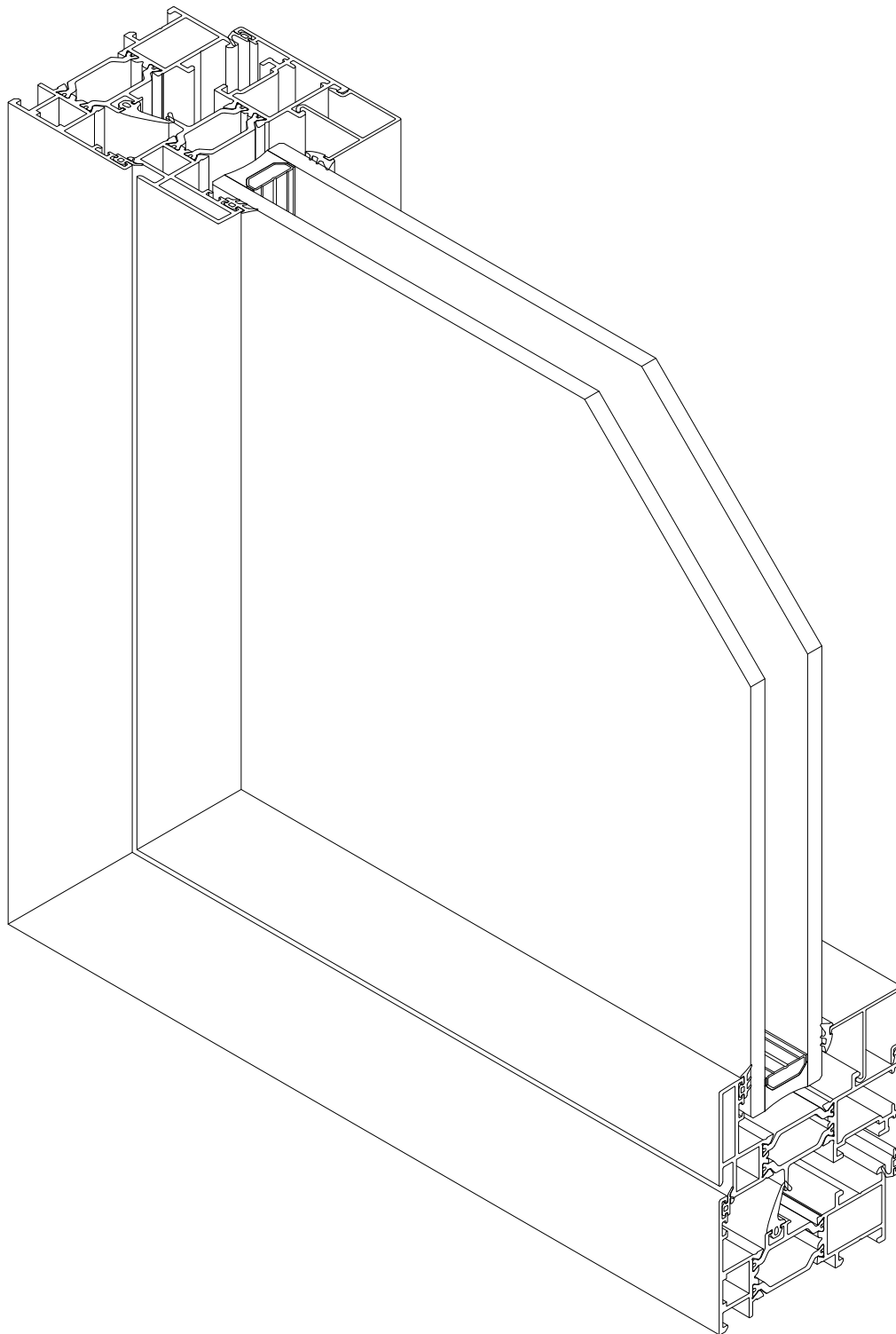

ficha técnica

Q67+

SISTEMA BATIENTE DE CÁMARA EUROPEA
CON ROTURA DE PUENTE TÉRMICO

rotura de puente térmico mediante varillas de poliamida de 6.6 de 20 mm

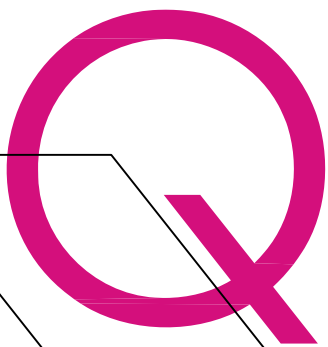

systems®

aluminio

secciones: marco 60 mm.
hoja 67 mm.

espesor medio teórico: ventana 1,5 mm.
puerta 1,7 mm.

longitud de poliamida: 20 mm.

acristalamiento: de 12 a 46 mm.

transmitancia térmica / zonas CTE: $U_w = 1,4 - 3,2 \text{ W/m}^2\text{K}$

valores calculados según norma UNE-EN ISO 10077-1:2010 para una ventana de 1230 x 1480 mm sobre distintas configuraciones de vidrio comprendidos entre los rangos de $U_g = 0,5 - 3,5 \text{ W/m}^2\text{K}$

zonas de cumplimiento del CTE : α A B C D E

en función de la transmitancia del vidrio

clasificación:

permeabilidad al aire	CLASE 1	CLASE 2	CLASE 3	CLASE 4						
estanqueidad al agua	1A	2A	3A	4A	5A	6A	7A	8A	9A	E900
resistencia al viento	C1	C2	C3	C4	C5					

ensayo de referencia sobre ventana oscilo batiente de dos hojas de 1230 x 1480 mm.

aislamiento acústico:

Acristalamiento	Resultado R_w (C;Ctr) dB			
	$A \leq 2,7 \text{ m}^2$	$2,7 < A \leq 3,6 \text{ m}^2$	$3,6 < A \leq 4,6 \text{ m}^2$	$4,6 \text{ m}^2 < A$
4 / cámara / 4	32 (-1;-5)	31 (-1;-5)	30 (-1;-5)	29 (-1;-5)
6 / cámara / 4	34 (-1;-4)	33 (-1;-4)	32 (-1;-4)	31 (-1;-4)
6 / cámara / 6	33 (-1;-4)	32 (-1;-4)	31 (-1;-4)	30 (-1;-4)
8 / cámara / 4	34 (-1;-4)	33 (-1;-4)	32 (-1;-4)	31 (-1;-4)
8 / cámara / 6	35 (-1;-5)	34 (-1;-5)	33 (-1;-5)	32 (-1;-5)
10 / cámara / 4	35 (-1;-4)	34 (-1;-4)	33 (-1;-4)	32 (-1;-4)
10 / cámara / 6	35 (-1;-3)	34 (-1;-3)	33 (-1;-3)	32 (-1;-3)
6 / cámara / 6 laminar	34 (-1;-4)	33 (-1;-4)	32 (-1;-1)	31 (-1;-4)
6 / cámara / 10 laminar	36 (-1;-4)	35 (-1;-4)	34 (-1;-4)	33 (-1;-4)

según anexo B de la norma UNE-EN 14351:2006+A1:2011

nudo:

escala 1:1

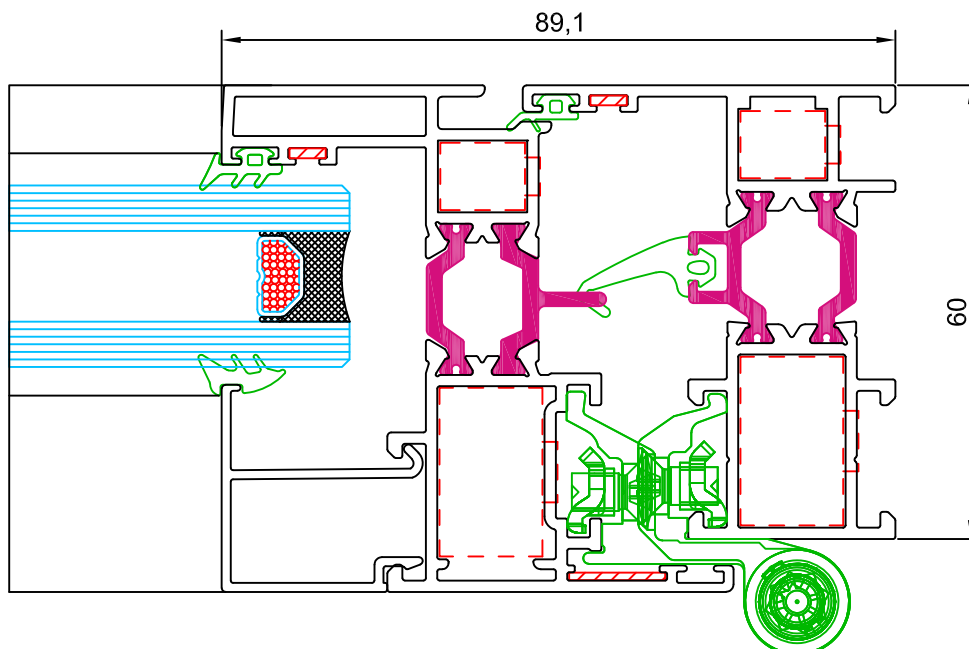

Sistema Q77+

Sistema batiente con RPT de 70 mm.

Características del sistema

Sistema batiente con rotura térmica y de alto rendimiento térmico y acústico.

El sistema Q77+ permite la ejecución de 2 versiones de acabado:

- línea recta
- línea oval

El sistema Q77+ permite la aplicación de doble o triple acristalamiento de alto rendimiento con el fin de cumplir con los requisitos de aislamiento térmico y acústico.

Perfiles de aluminio

Perfiles de aluminio extruidos en aleación 6063 según UNE 38337 o aleación 6060 según UNE 38350 y tratamiento T5.

Rotura térmica obtenida mediante la inserción de varillas de poliamida 6.6 de 30 mm, reforzada con un 25% de fibra de vidrio de TECHNOFORM.

Espesor medio de perfiles de aluminio de 1,5 mm para ventanas y de 1,7 mm para puertas.

Marcos

Marcos con sección de 70 mm con triple cámara.

Marcos ensamblados con doble escuadra de fundición y de alineamiento en inox para la correcta unión de los ingletes.

Marcos con solape directo de 23,5 mm o de 38 mm.

Acristalamiento de vidrio doble o triple de 22 a 56 mm.

Hojas

Hojas con sección de 77 mm con triple cámara.

Hojas de línea recta y oval.

Hojas ensambladas con doble escuadra de fundición y de alineamiento en inox para la correcta unión de los ingletes.

Perfil inversor recto.

Acristalamiento de vidrio doble o triple de 22 a 56 mm.

Dimensiones y aperturas

Dimensión de hoja mínima y máxima: 400 mm - 1500 mm (L); 400 mm - 2700 mm (H).

Posibilidades de apertura: fija, 1 o 2 hojas al interior o exterior, oscilo batiente, abatible, plegable, oscilo paralelo y proyectante.

Integridad de estanqueidad asegurada a través de triple junta en EPDM.

Clasificaciones

Sistema certificado por APPLUS laboratorio notificado nº 0370 para pruebas de ensayo inicial de tipo (ITT) según los requisitos definidos en la norma UNE-EN 14351-1:2006+A1:2011, "Ventanas y puertas. Norma de producto, características de prestación".

Categorías alcanzadas por el sistema Q77+ en tipología de ventana oscilo batiente de dos hojas de 1230 x 1480 mm:

1. permeabilidad al aire: CLASE 4 (según EN 12207:2000)
2. estanqueidad al agua: CLASE E750 (según EN12208:2000)
3. resistencia al viento: CLASE C5 (según EN 12210:2000)

Categorías alcanzadas por el sistema Q77+ en tipología de puerta oscilo batiente de dos hojas de 1480 x 2180 mm:

1. permeabilidad al aire: CLASE 4 (según EN 12207:2000)
2. estanqueidad al agua: CLASE E750 (según EN12208:2000)
3. resistencia al viento: CLASE C5 (según EN 12210:2000)

Coefficiente de transmisión térmica del nudo lateral según norma UNE-EN ISO 10077-2:2012:

- $U_f = 2,7 \text{ W/m}^2\text{K}$

Coefficiente de atenuación acústica según norma UNE-EN 14351-1:2006+A1:2011:

- acristalamiento 6/12/4 Rw (C; CTR) = 34 dB (-1; -4) dB
- acristalamiento 8/12/6 Rw (C; CTR) = 35 dB (-1; -4) dB
- acristalamiento 6/12/3+3 Rw (C; CTR) = 34 dB (-1; -4) dB

VENTANAS PRACTICABLES QSYSTEMS Q77+, con rotura de puente térmico

Unidad de ventana o balconera con dimensiones x mm (L x H) de 1 o 2 hojas de la serie Q77+ de QSYSTEMS, con rotura de puente térmico mediante varillas aislantes de poliamida 6.6 de 30 mm, realizada con perfiles de aluminio extruido en aleación 6063 según norma UNE 38337 o aleación 6060 según norma UNE 38350 y tratamiento T5.

Aluminio acabado anodizado según la marca de calidad EURAS-EWAA, con un espesor mínimo de (15- 20) micras, color o aluminio acabado lacado según el sello de calidad QUALICOAT (espesor de la capa de pintura poliéster mínimo 60 micras) , color RAL

La ventana o balconera está compuesta por marcos tubulares de módulo 70 mm y hojas tubulares de módulo 77 mm, con cortes a inglete unidos con doble escuadra de fundición de 14, 26 ó 40 mm, triple junta de EPDM y accesorios propios de la serie.

Clasificación de la carpintería: Permeabilidad al aire CLASE 4 (según EN 12207:2000) , estanqueidad al agua CLASE E750 (según EN 12208:2000) y resistencia al viento CLASE C4 (según EN 12211:2000) y coeficiente de transmisión térmica del marco $U_f = 2,7 \text{ W/m}^2\text{K}$ (según EN ISO 10077-2:2012)

La apertura será (batiente, oscilo batiente, abatible, oscilo paralela, plegable, etc...) acristalada con doble vidrio aislante /... /.... (vidrio exterior/camara/vidrio interior) con sello de calidad, colocado sobre calzos elásticos y aislado con juntas de EPDM tanto por el exterior como por el interior.

La capacidad de acristalamiento varia de 22 a 56 mm, realizándose la fijación de los cristales mediante la aplicación de junquillos interiores clipados rectos o curvos y juntas de EPDM.

La ventana/balconera estará colocada sobre premarco de aluminio anclado a la obra de fabrica, aislada con espuma de poliuretano y sellada al exterior con un cordón de silicona con sección mínima de 3x3 mm. Rematada con tapajuntas perimetral interior en perfil de aluminio con el mismo acabado que la ventana/balconera.

Todo ello según detalles de proyecto, totalmente acabada y rematada y con p.p. de medios auxiliares para la realización de la obra.

Q77+ (ventana). Clasificación deformación según UNE-EN 12210:2000
 Hoja 77003 ($I_x = 114,98 \text{ cm}^4$) y flecha máxima 1/300

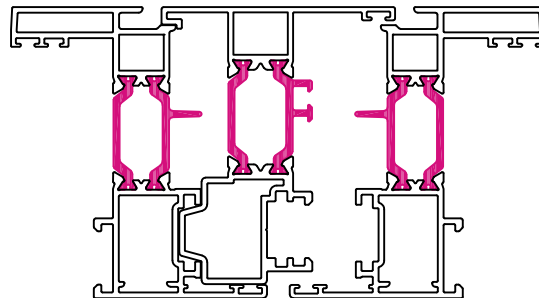
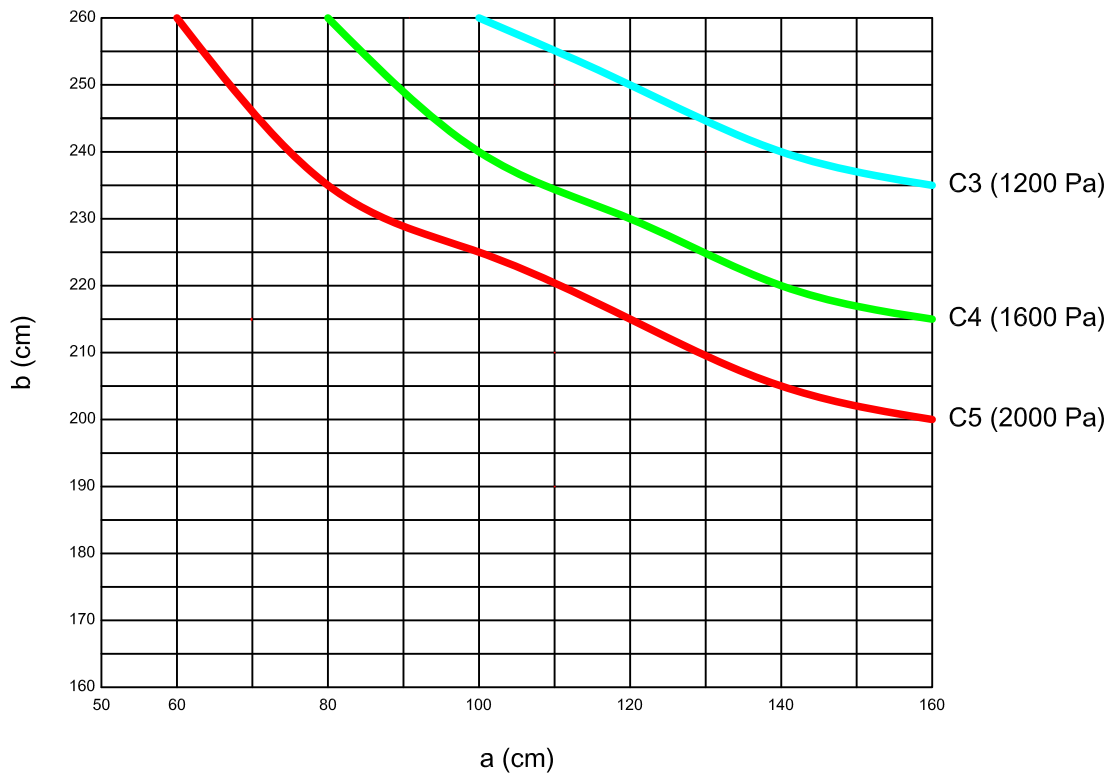

Escala 1:2

Clasificación de la ventana según norma UNE-EN 12210	
Clase	Presión (Pa)
1	400
2	800
3	1200
4	1600
5	2000
Exxxx	xxxx

Clasificación de la flecha relativa según norma UNE-EN 12210	
Clase	Flecha Frontal
A	< 1/150
B	< 1/200
C	< 1/300

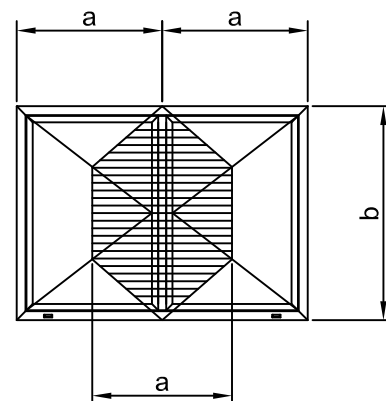

Nota: estos valores son orientativos, ya que el número de puntos de cierre puede variar el resultado final.

Q77+ (balconera). Clasificación deformación según UNE-EN 12210:2000
 Hoja 77013 ($I_x = 129,74 \text{ cm}^4$) y flecha máxima 1/300

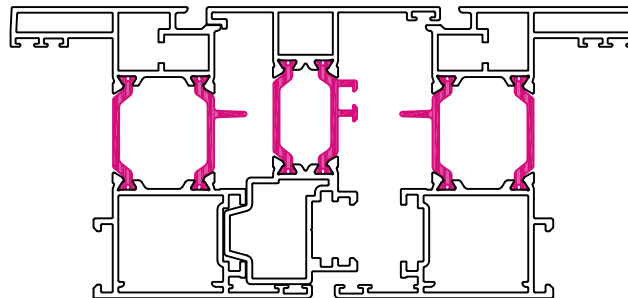
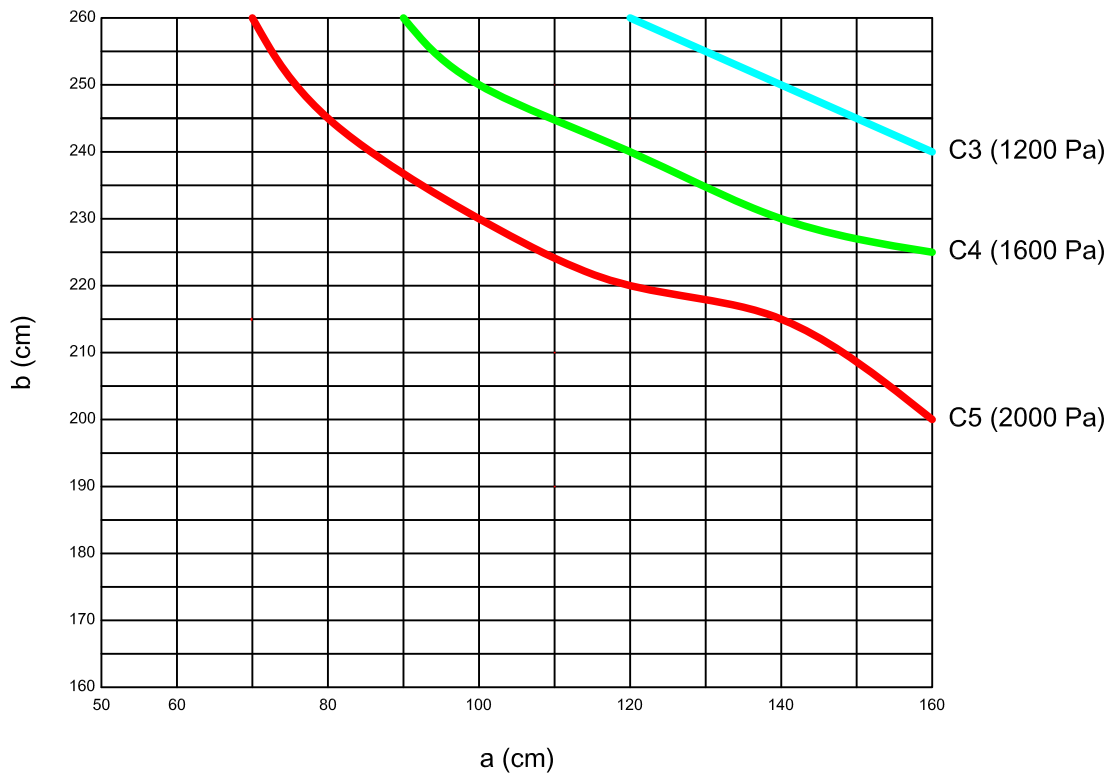

Escala 1:2

Clasificación de la ventana según norma UNE-EN 12210	
Clase	Presión (Pa)
1	400
2	800
3	1200
4	1600
5	2000
Exxx	xxxx

Clasificación de la flecha relativa según norma UNE-EN 12210	
Clase	Flecha Frontal
A	< 1/150
B	< 1/200
C	< 1/300

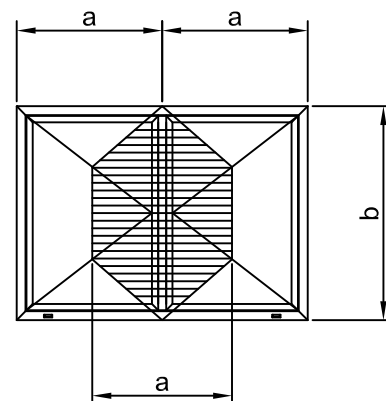

Nota: estos valores son orientativos, ya que el número de puntos de cierre puede variar el resultado final.

Q77+ (puerta). Clasificación deformación según UNE-EN 12210:2000
 Hoja 77023 ($I_x = 152,98 \text{ cm}^4$) y flecha máxima 1/300

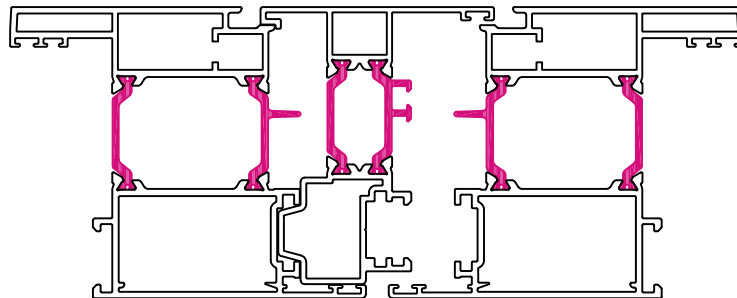
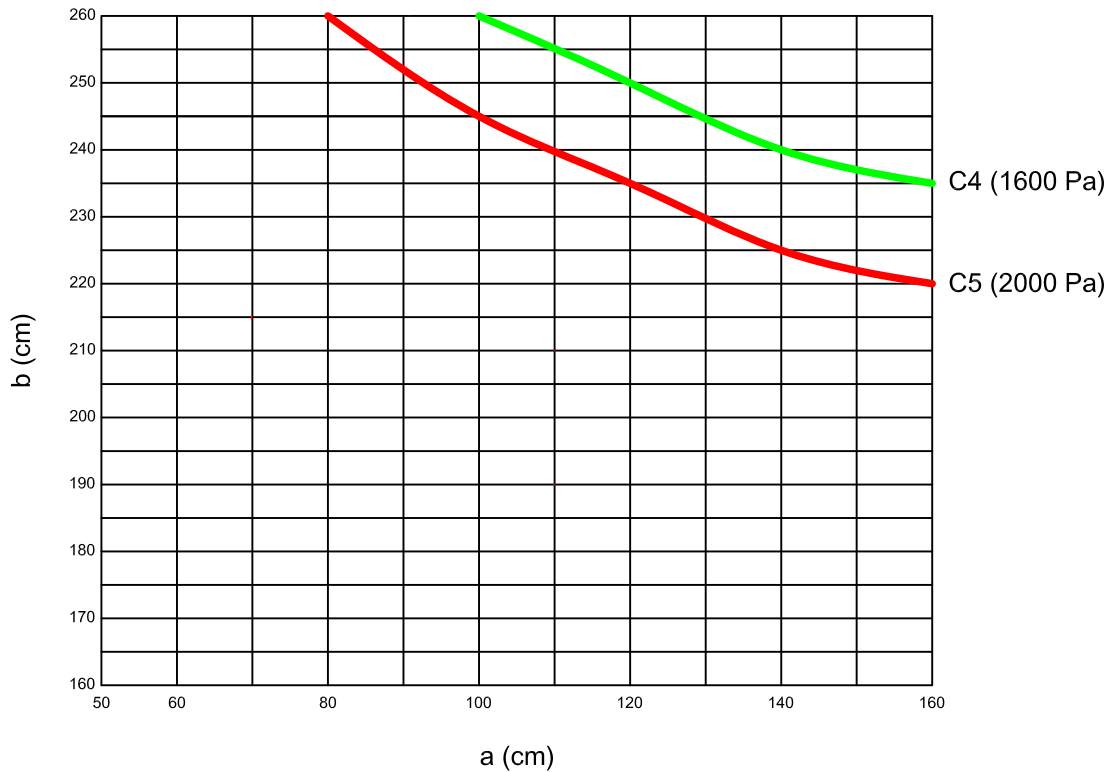

Escala 1:2

Clasificación de la ventana según norma UNE-EN 12210	
Clase	Presión (Pa)
1	400
2	800
3	1200
4	1600
5	2000
Exxx	xxxx

Clasificación de la flecha relativa según norma UNE-EN 12210	
Clase	Flecha Frontal
A	< 1/150
B	< 1/200
C	< 1/300

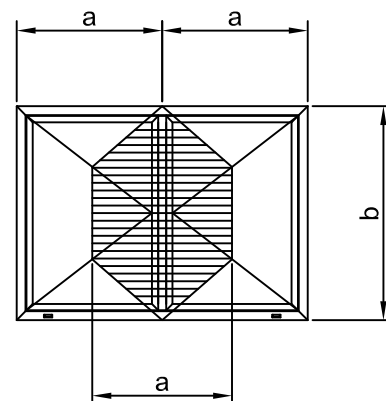

Nota: estos valores son orientativos, ya que el número de puntos de cierre puede variar el resultado final.

COEFICIENTES DE TRANSMISION TERMICA U_H (W/m²K) SEGUN EL CTE

$U_{H,v}$	VENTANA 1 HOJA		BALCONERA 1 HOJA		VENTANA 2 HOJAS				BALCONERA 2 HOJAS			
	1,00 m ²	1,50 m ²	2,00 m ²	2,50 m ²	1,00 m ²	1,50 m ²	2,00 m ²	2,50 m ²	3,00 m ²	3,50 m ²	4,00 m ²	5,00 m ²
1,1	2,0	1,8	1,8	1,7	2,2	2,0	1,9	1,8	1,8	1,7	1,7	1,6
1,2	2,1	1,9	1,9	1,8	2,2	2,0	1,9	1,9	1,9	1,8	1,8	1,7
1,3	2,1	2,0	2,0	1,9	2,3	2,1	2,0	1,9	2,0	1,9	1,8	1,8
1,4	2,2	2,1	2,1	2,0	2,3	2,2	2,1	2,0	2,0	2,0	1,9	1,9
1,5	2,3	2,1	2,1	2,1	2,4	2,2	2,1	2,1	2,1	2,0	2,0	1,9
1,6	2,3	2,2	2,2	2,1	2,5	2,3	2,2	2,2	2,2	2,1	2,1	2,0
1,7	2,4	2,3	2,3	2,2	2,5	2,4	2,3	2,2	2,2	2,2	2,1	2,1
1,8	2,5	2,3	2,4	2,3	2,6	2,4	2,3	2,3	2,3	2,3	2,2	2,2
1,9	2,5	2,4	2,4	2,4	2,6	2,5	2,4	2,4	2,4	2,3	2,3	2,3
2,0	2,6	2,5	2,5	2,4	2,7	2,5	2,5	2,4	2,5	2,4	2,4	2,3
2,1	2,7	2,6	2,6	2,5	2,7	2,6	2,6	2,5	2,5	2,5	2,5	2,4
2,2	2,7	2,6	2,7	2,6	2,8	2,7	2,6	2,6	2,6	2,6	2,6	2,5
2,3	2,8	2,7	2,7	2,7	2,8	2,7	2,7	2,7	2,7	2,6	2,7	2,6
2,4	2,9	2,8	2,8	2,8	2,9	2,8	2,8	2,7	2,7	2,7	2,8	2,6
2,5	2,9	2,9	2,9	2,8	3,0	2,9	2,8	2,8	2,8	2,8	2,8	2,7
2,6	3,0	2,9	3,0	2,9	3,0	2,9	2,9	2,9	2,9	2,9	2,8	2,8
2,7	3,1	3,0	3,0	3,0	3,1	3,1	3,0	2,9	3,0	2,9	2,9	2,9
2,8	3,1	3,1	3,1	3,1	3,1	3,1	3,0	3,0	3,0	3,0	3,0	3,0

siendo,



U_H la transmitancia térmica de la ventana completa, en W/m²K
 $U_{H,v}$ la transmitancia térmica de la parte acristalada, en W/m²K

La transmitancia térmica es el flujo de calor (W), en régimen estacionario, dividido por el área (m²) y por la diferencia de temperatura (K) a cada lado de la ventana.





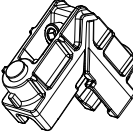
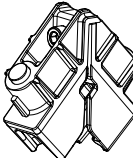

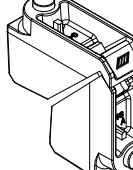
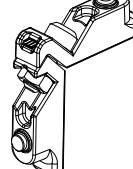
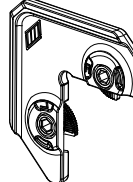
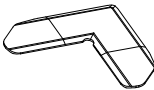

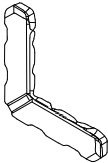
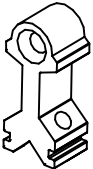
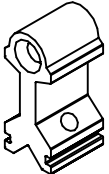
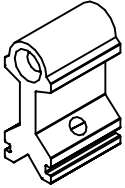
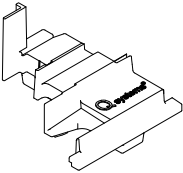
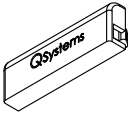
AISLAMIENTO ACUSTICO SEGUN UNE EN 14351-1:2006 ANEXO B

R _w (C;Ctr) de la unidad de vidrio aislante	R _w (C;Ctr) área total ventana ≤ 2,7 m ²	R _w (C;Ctr) 2,7 m ² ≤ área total ventana ≤ 3,6 m ²	R _w (C;Ctr) 3,6 m ² ≤ área total ventana ≤ 4,6 m ²	R _w (C;Ctr) área total ventana ≥ 4,6 m ²
27(C;-2)	30 (-1;-3)	29 (-1;-3)	28 (-1;-3)	27 (-1;-3)
27(C;-3)	30 (-1;-4)	29 (-1;-4)	28 (-1;-4)	27 (-1;-4)
28(C;-2)	31 (-1;-3)	30 (-1;-3)	29 (-1;-3)	28 (-1;-3)
28(C;-3)	31 (-1;-4)	30 (-1;-4)	29 (-1;-4)	28 (-1;-4)
28(C;-4)	31 (-1;-5)	30 (-1;-5)	29 (-1;-5)	28 (-1;-5)
29(C;-2)	32 (-1;-3)	31 (-1;-3)	30 (-1;-3)	29 (-1;-3)
29(C;-3)	32 (-1;-4)	31 (-1;-4)	30 (-1;-4)	29 (-1;-4)
29(C;-4)	32 (-1;-5)	31 (-1;-5)	30 (-1;-5)	29 (-1;-5)
29(C;-5)	32 (-1;-6)	31 (-1;-6)	30 (-1;-6)	29 (-1;-6)
30(C;-2)	33 (-1;-3)	32 (-1;-3)	31 (-1;-3)	30 (-1;-3)
30(C;-3)	33 (-1;-4)	32 (-1;-4)	31 (-1;-4)	30 (-1;-4)
30(C;-4)	33 (-1;-5)	32 (-1;-5)	31 (-1;-5)	30 (-1;-5)
30(C;-5)	33 (-1;-6)	32 (-1;-6)	31 (-1;-6)	30 (-1;-6)
32(C;-2)	34 (-1;-3)	33 (-1;-3)	32 (-1;-3)	31 (-1;-3)
32(C;-4)	34 (-1;-4)	33 (-1;-4)	32 (-1;-4)	31 (-1;-4)
32(C;-5)	34 (-1;-5)	33 (-1;-5)	32 (-1;-5)	31 (-1;-5)
34(C;-2)	35 (-1;-3)	34 (-1;-3)	33 (-1;-3)	32 (-1;-3)
34(C;-3)	35 (-1;-4)	34 (-1;-4)	33 (-1;-4)	32 (-1;-4)
36(C;-2)	36 (-1;-3)	35 (-1;-3)	34 (-1;-3)	33 (-1;-3)
36(C;-4)	36 (-1;-4)	35 (-1;-4)	34 (-1;-4)	33 (-1;-4)
38(C;-2)	37 (-1;-3)	36 (-1;-3)	35 (-1;-3)	34 (-1;-3)
38(C;-4)	37 (-1;-4)	36 (-1;-4)	35 (-1;-4)	34 (-1;-4)
40(C;-4)	38 (-1;-4)	37 (-1;-4)	36 (-1;-4)	35 (-1;-4)

Nota: el valor de aislamiento de la ventana, de acuerdo con el anexo B de la norma UNE EN 14351:2006+A1:2011, es independiente del valor C de la unidad de vidrio aislante (UVA)

DISEÑO	REFERENCIA	DESCRIPCIÓN
	4187.10/8 MONTICELLI	escuadra 21,9 x 13,7 mm MONTEBIANCO 2
	2326 MONTICELLI	escuadra 22,6 x 25,6 mm MONTEBIANCO 2
	2340 MONTICELLI	escuadra 22,2 x 39,6 mm MONTEBIANCO 2
	0444.10/8 MONTICELLI	escuadra 23,9 x 26 mm MONTEBIANCO 2
	0446.10/8 MONTICELLI	escuadra 23,8 x 39,2 mm MONTEBIANCO 2
	A7101 MONTICELLI	escuadra 9,5 x 11,8 mm MONTEBIANCO 3
	2200 MONTICELLI	escuadra de alineamiento exterior FUJI
	0723 MONTICELLI	escuadra alineamiento 12,9 x 1 mm CATRIA

DISEÑO	REFERENCIA	DESCRIPCIÓN
	0706 MONTICELLI	escuadra alineamiento 4,8 x 1,3 mm CATRIA
	0181 MONTICELLI	escuadra alineamiento 5,3 x 14,7 mm CERVINO 2 PIANO
	701418 LORFID	tope travesaño ventana
	702618 LORFID	tope travesaño balconera
	704018 LORFID	tope travesaño puerta
	P0177 PERVEDANT	juego tapas inversor
	302264 LAVAAL	tapa salida de agua

DISEÑO	REFERENCIA	DESCRIPCIÓN
	P2158 PERVEDANT	junta exterior marco
	P2336 PERVEDANT	junta central
	P2317 PERVEDANT	junta interior hoja espuma
	P2155 PERVEDANT	junta acristalamiento exterior 2,5 mm
	P2021 PERVEDANT	junta acristalamiento interior 2,5 / 3,5 mm
	P1987 PERVEDANT	junta acristalamiento interior 3,5 / 4,5 mm
	P805 PERVEDANT	junta acristalamiento interior 4,5 / 5,5 mm
	P1849 PERVEDANT	junta acristalamiento interior 6 / 8 mm

DISEÑO	REFERENCIA	DESCRIPCIÓN
	<p>P2157A PERVEDANT</p>	<p>ángulo vulcanizado</p>

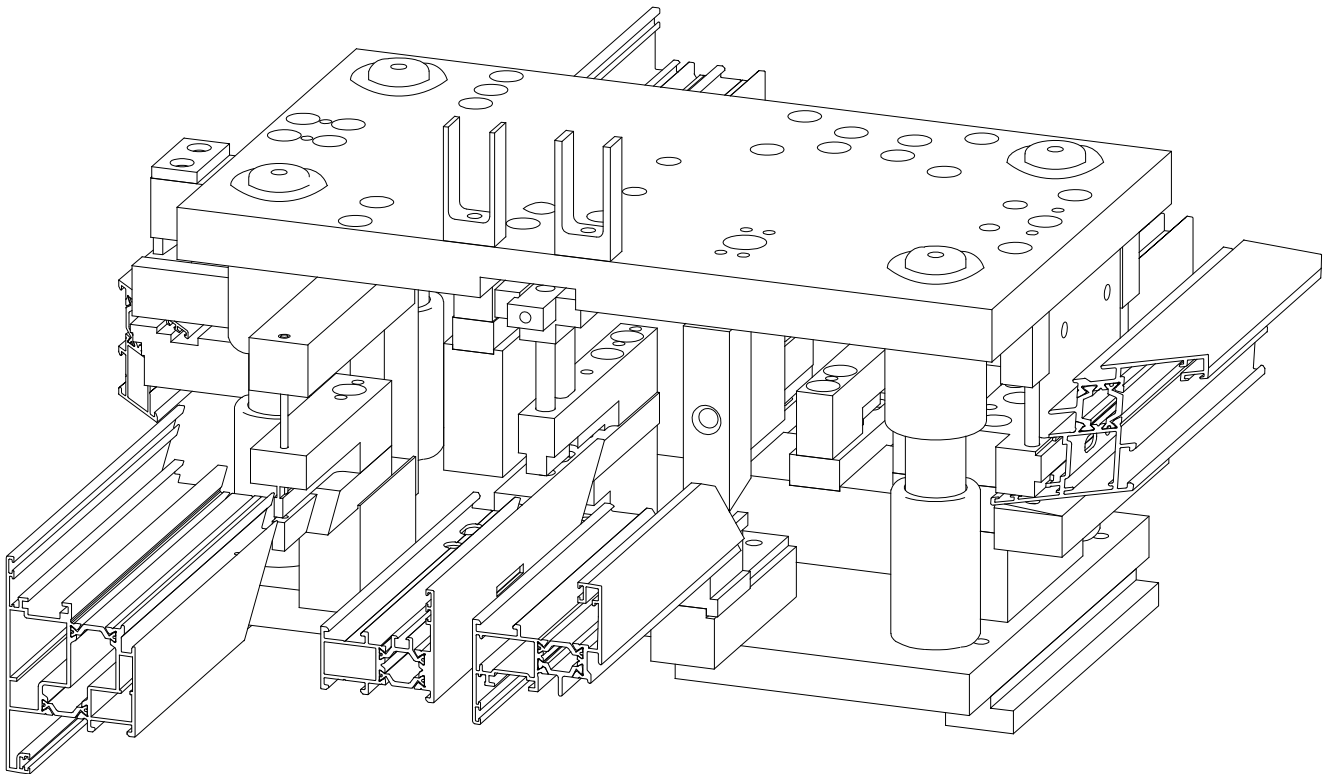

TROQUEL DE MECANIZADO 1354
OPERACIONES PRINCIPALES

MEKATROME

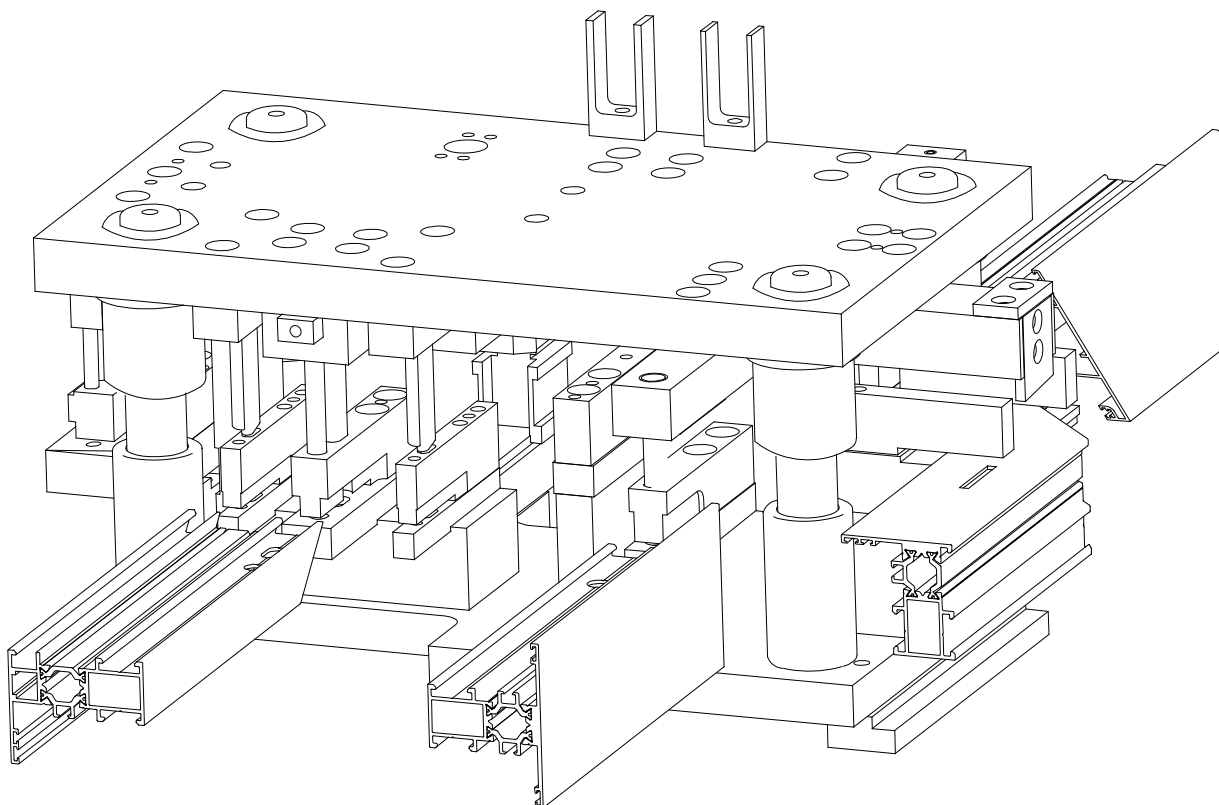

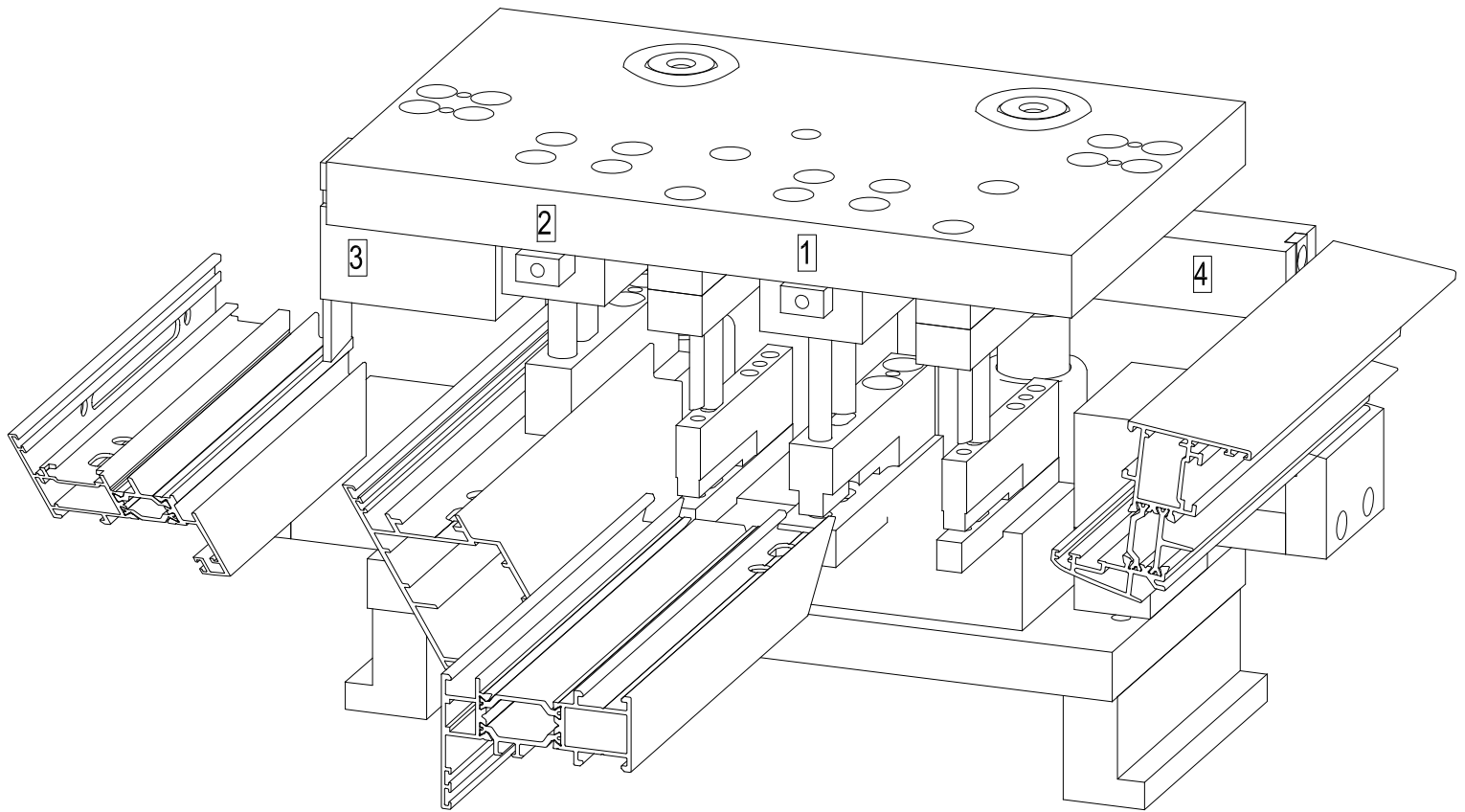

TROQUEL DE MECANIZADO 1353
DOBLE ESCUADRA

MEKATROME



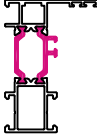
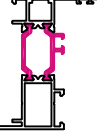
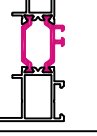
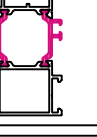
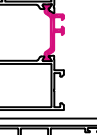
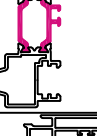
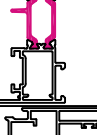
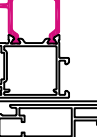
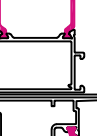

TROQUEL DE MECANIZADO 1353
DOBLE ESCUADRA
DESAGÜES CONDENACIÓN HOJA

MEKATROME

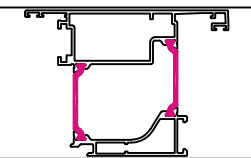
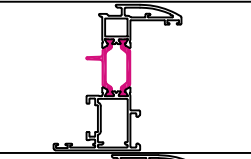
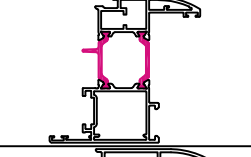
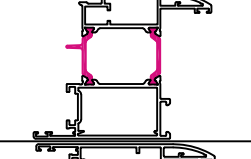
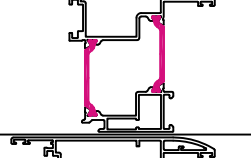
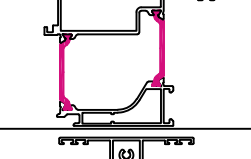
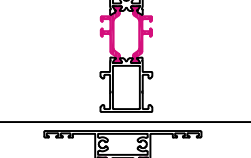
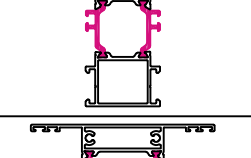
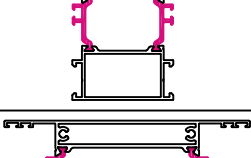
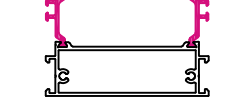
Referencia	Diseño	Descripción	Momentos de Inercia	
			Ix (cm ⁴)	Iy (cm ⁴)
77001		marco ventana	26,89	5,34
77041		marco solape 23,5 mm	32,89	8,56
77051		marco solape 38 mm	35,41	13,82
77011		marco balconera	32,92	12,56
77021		marco puerta	39,11	26,70
77005		inversor	31,98	7,98
77003		hoja ventana	41,50	10,44
77013		hoja balconera	48,88	20,30
77023		hoja puerta	60,50	41,12
77014		hoja balconera apertura exterior	59,06	37,45

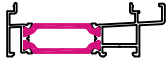
Referencia	Diseño	Descripción	Momentos de Inercia	
			Ix (cm ⁴)	Iy (cm ⁴)
77024		hoja puerta apertura exterior	66,70	61,63
77103		hoja ventana oval	40,51	9,70
77113		hoja balconera oval	48,10	19,31
77123		hoja puerta oval	58,95	38,87
77114		hoja balconera apertura exterior	59,97	38,60
77124		hoja puerta apertura exterior	67,65	63,57
77002		travesaño ventana	30,38	8,58
77012		travesaño balconera	36,79	17,98
77022		travesaño puerta	43,08	35,24
77032		travesaño zócalo	66,57	116,71

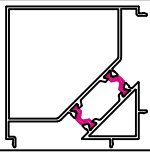
Referencia	Diseño	Descripción	Momentos de Inercia	
			Ix (cm ⁴)	Iy (cm ⁴)
77006		condensador	2,30	29,20
77026		condensador vierteaguas	4,55	87,09
77008		perfil unión	1,53	20,09
67009		esquinero recto	38,11	38,11

77001

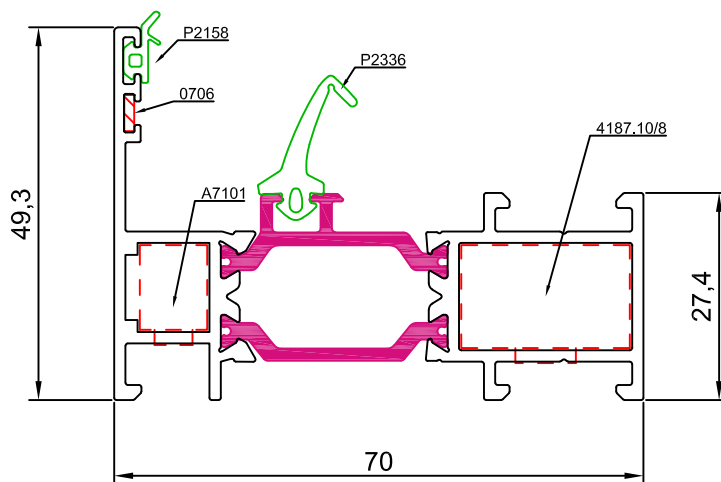

77041

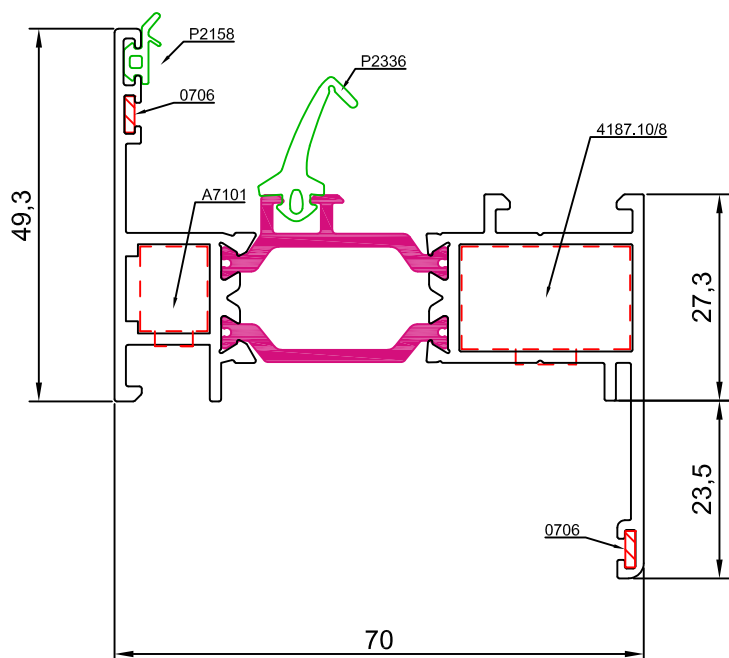

77051

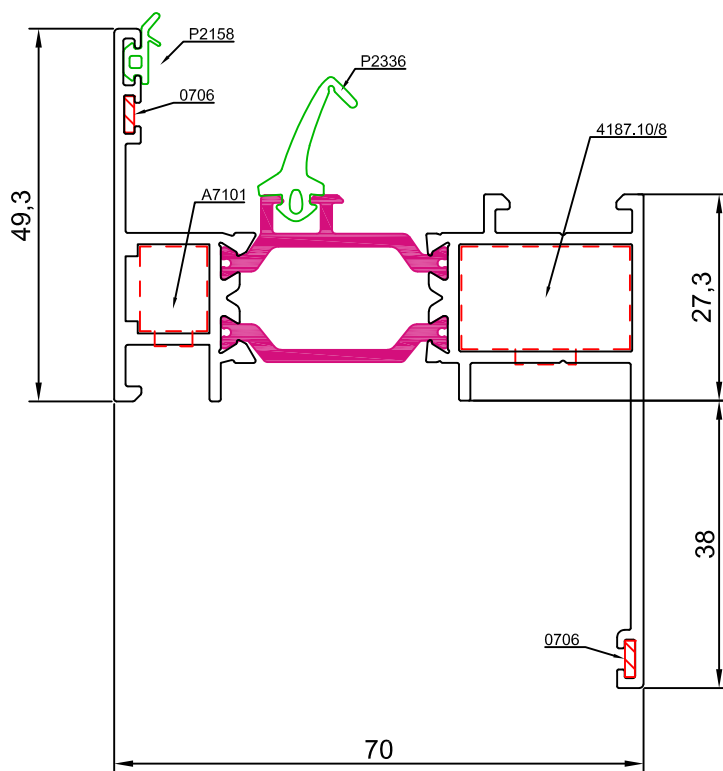

77011

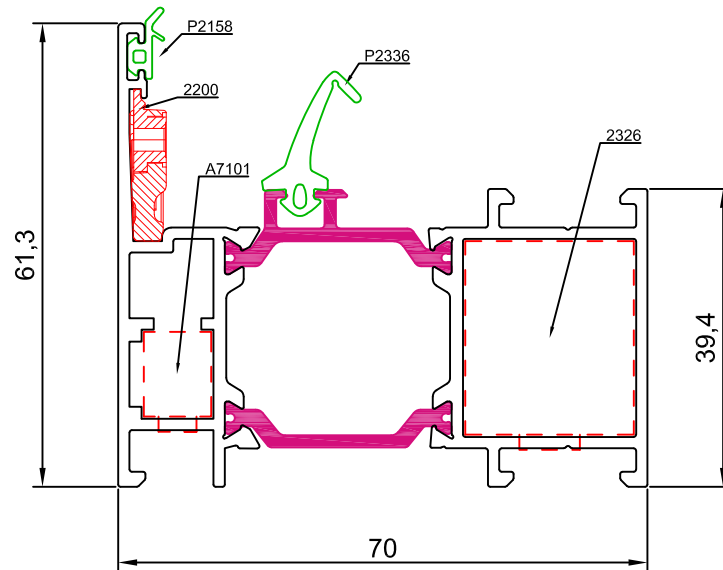

77021

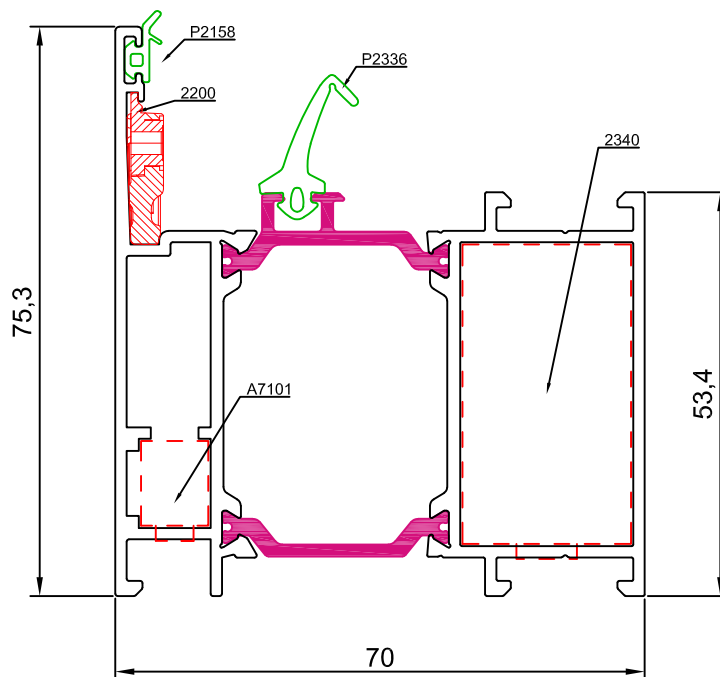

77003

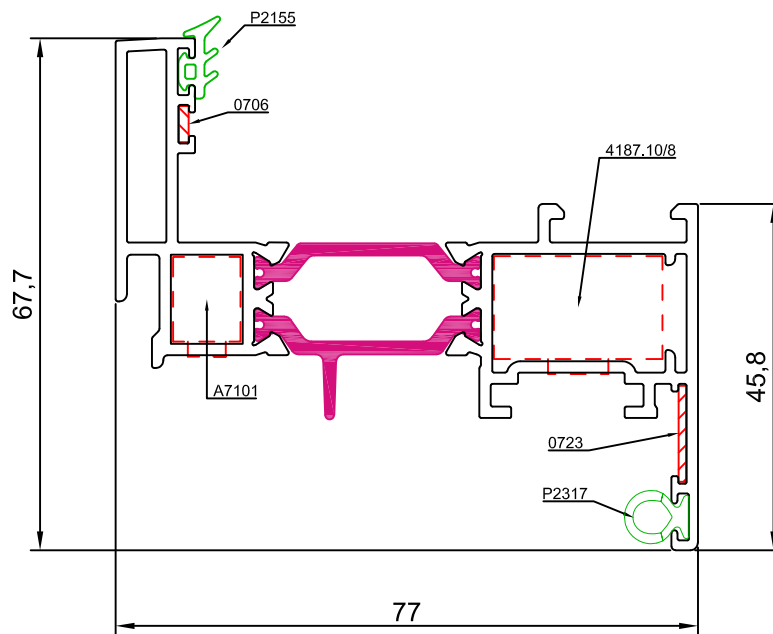

77013

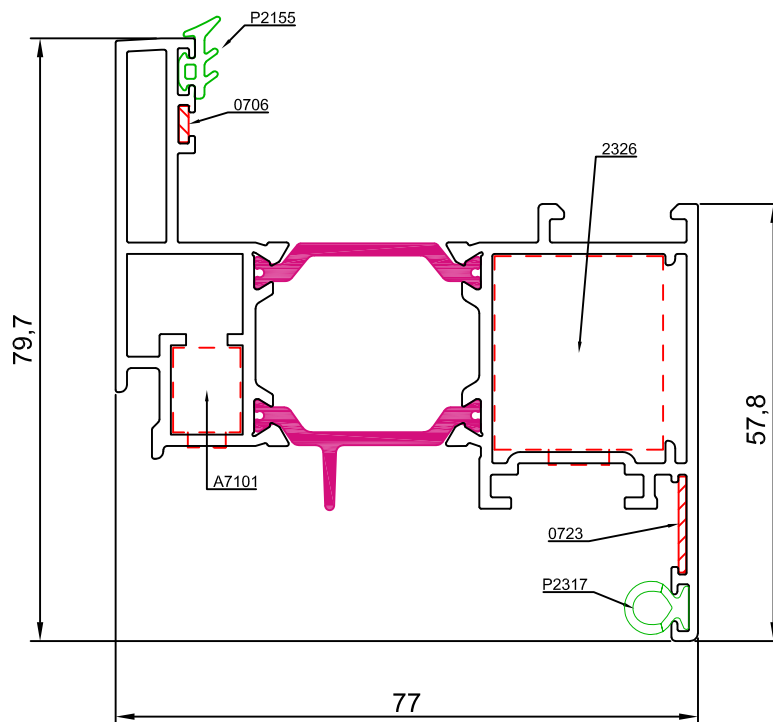

77023

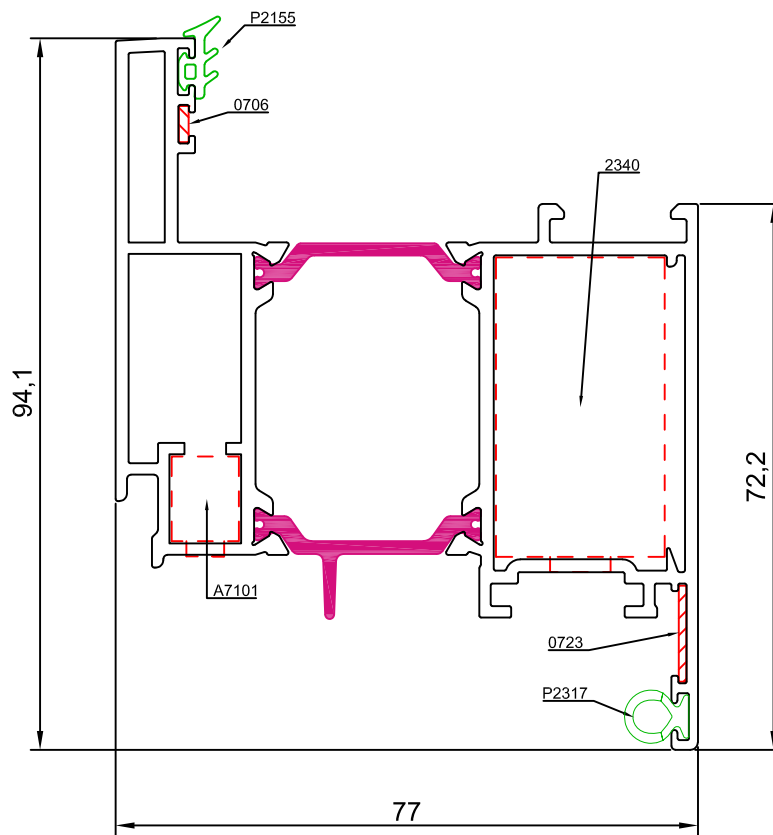

77005

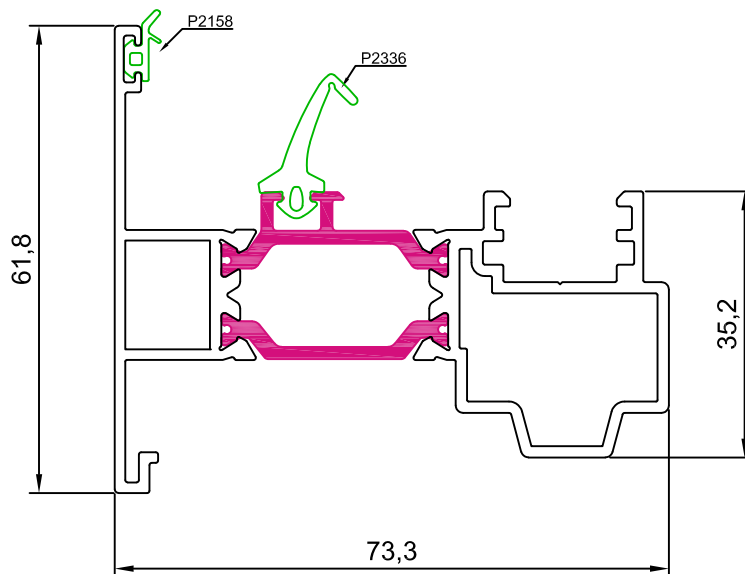

77014

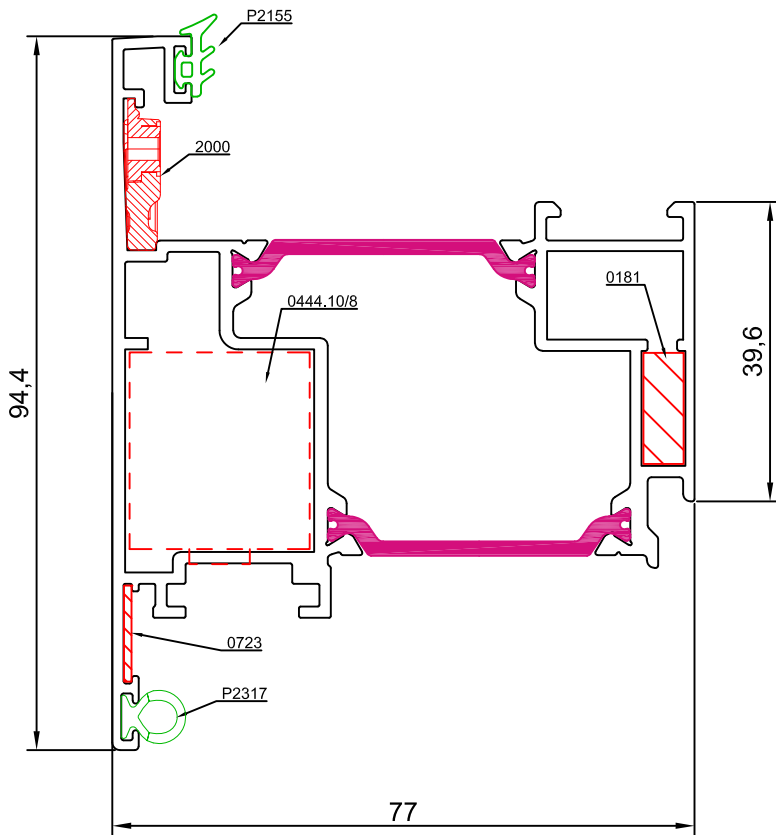

77024

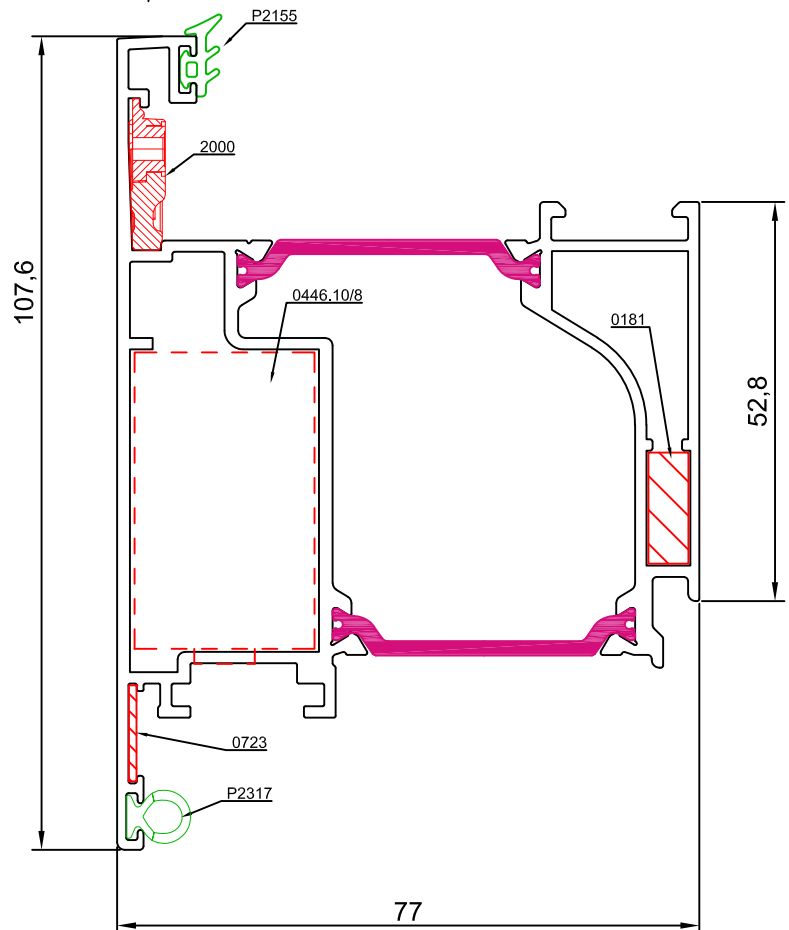

77103

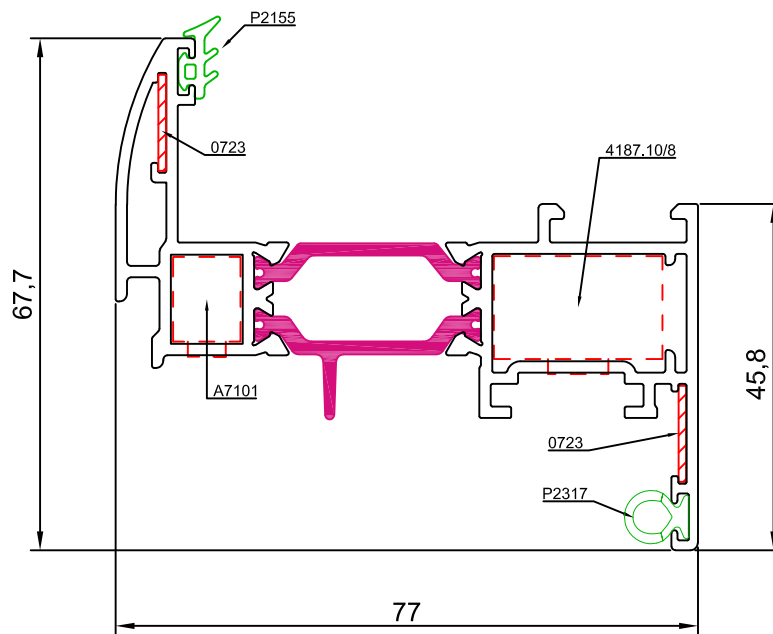

77113

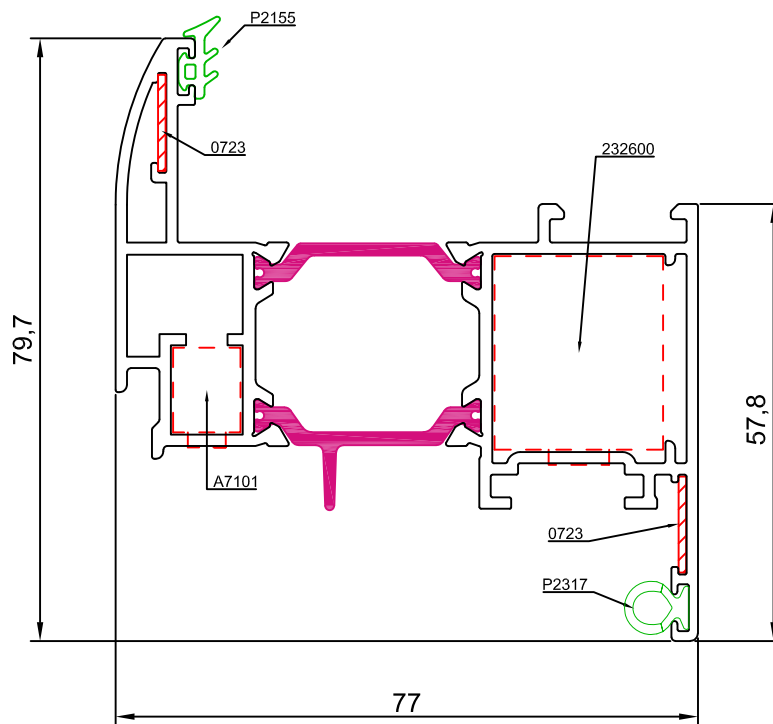

77123

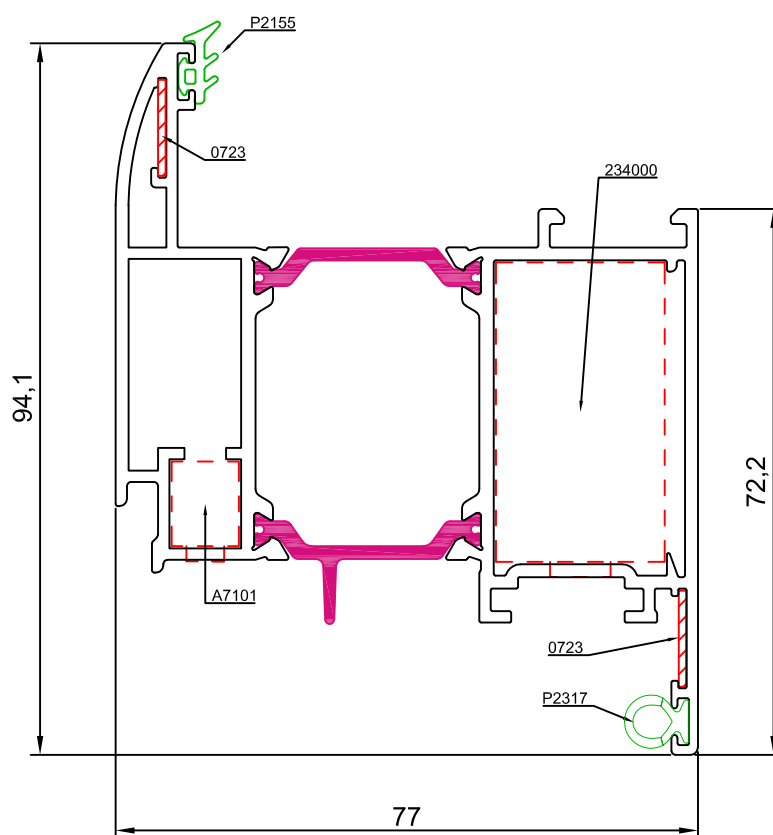

77114

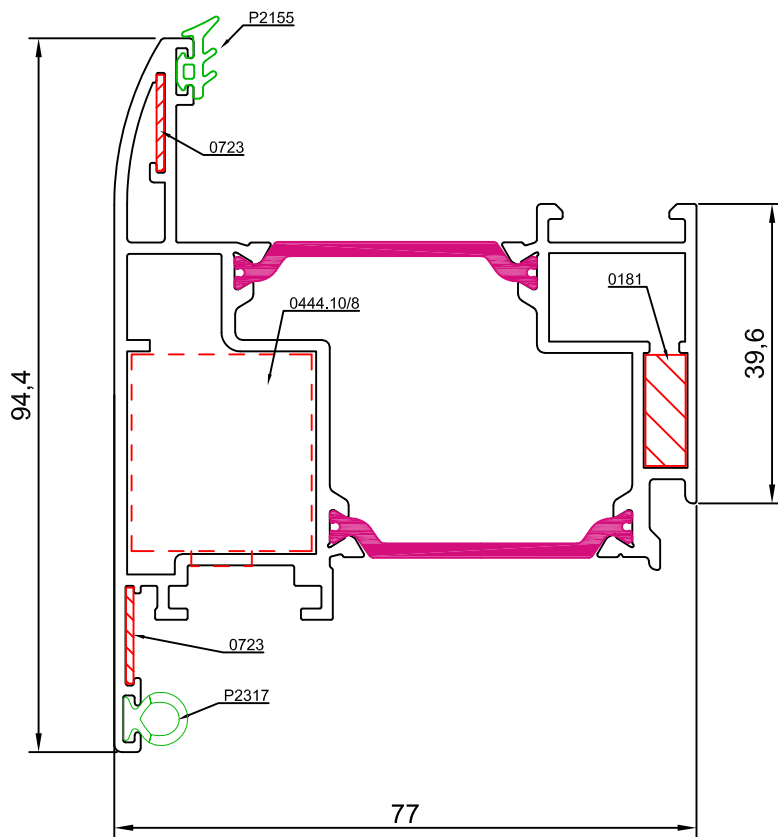

77124

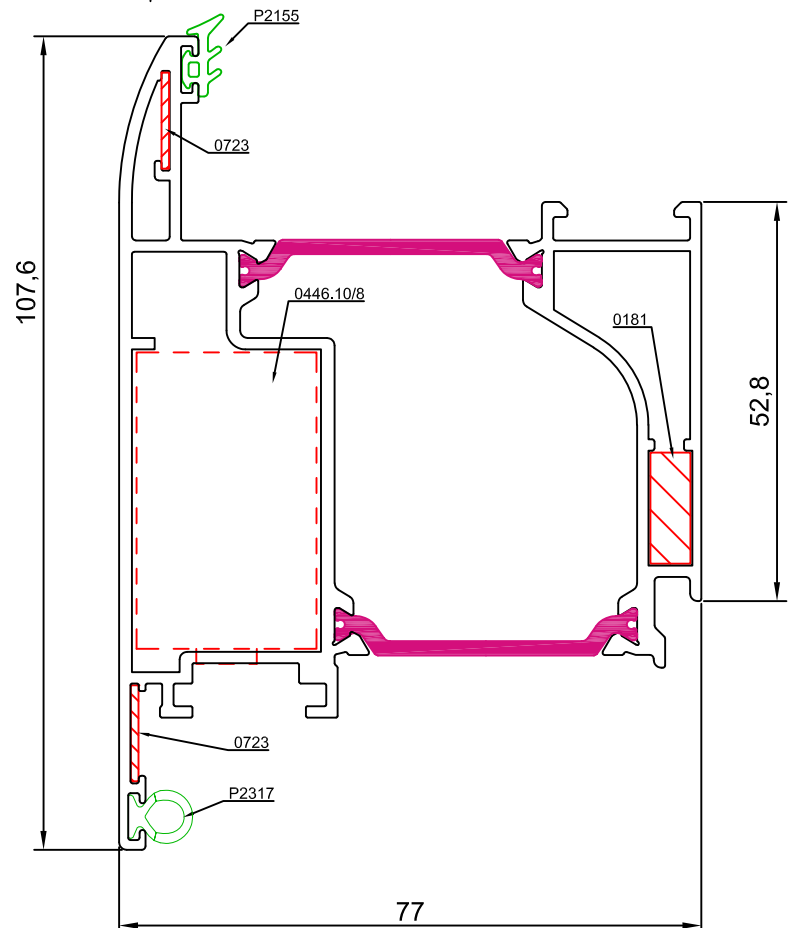

77002

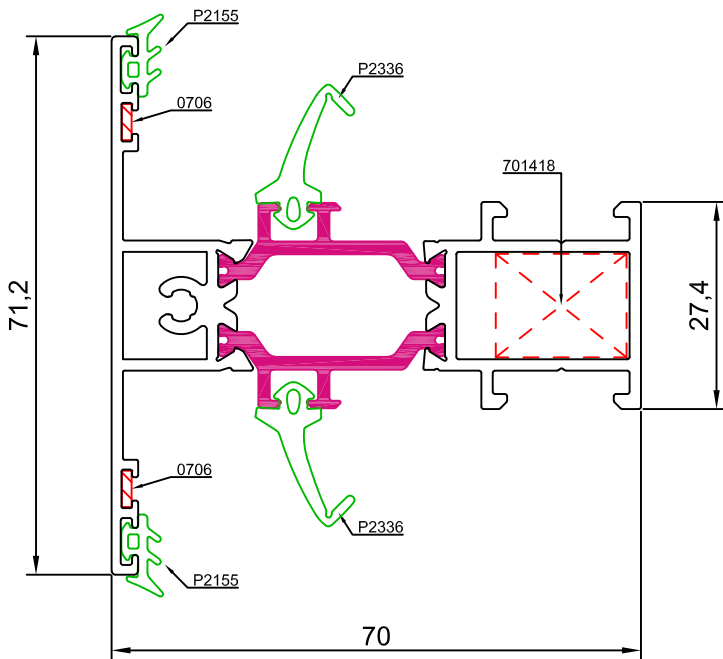

77012

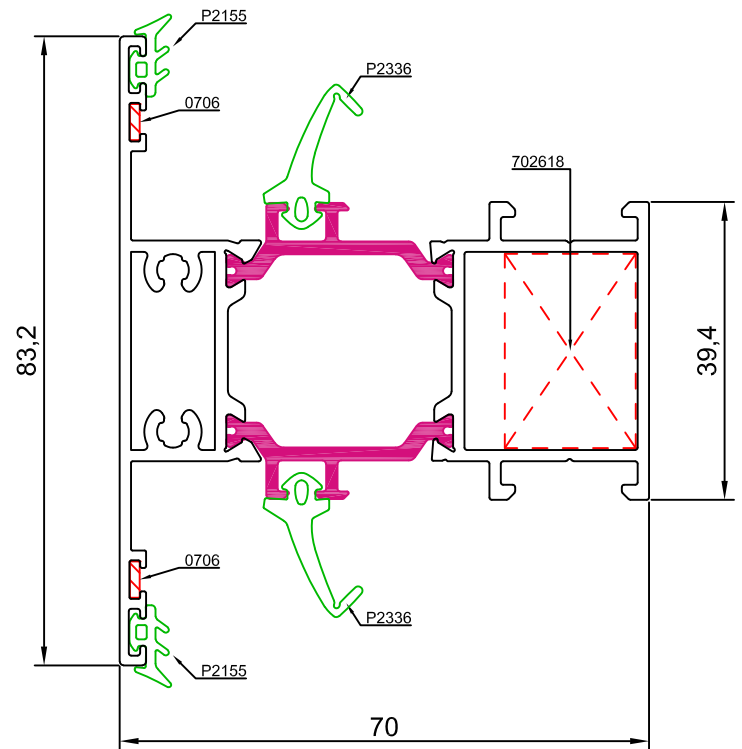

77022

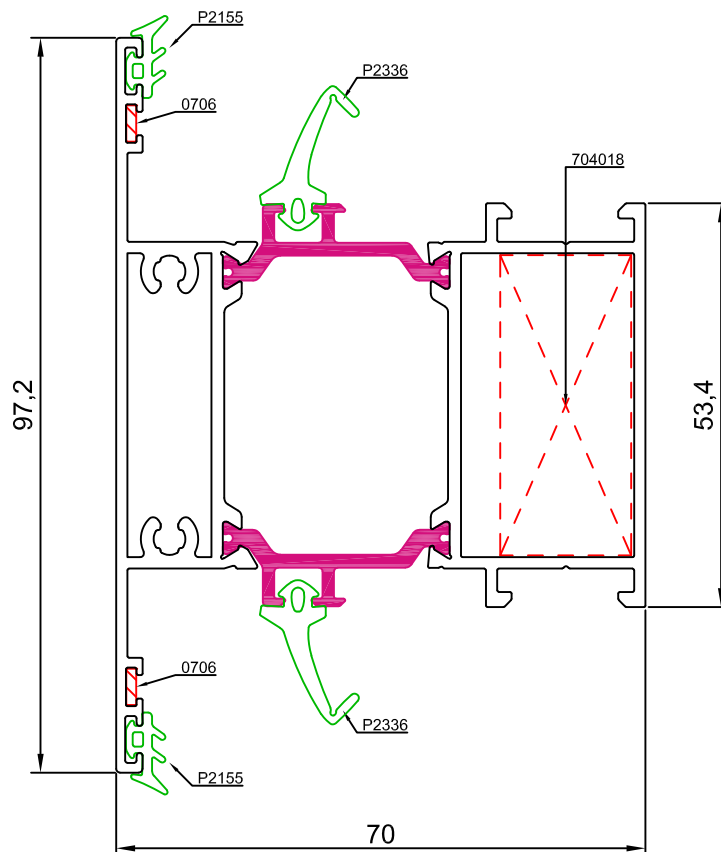

77032

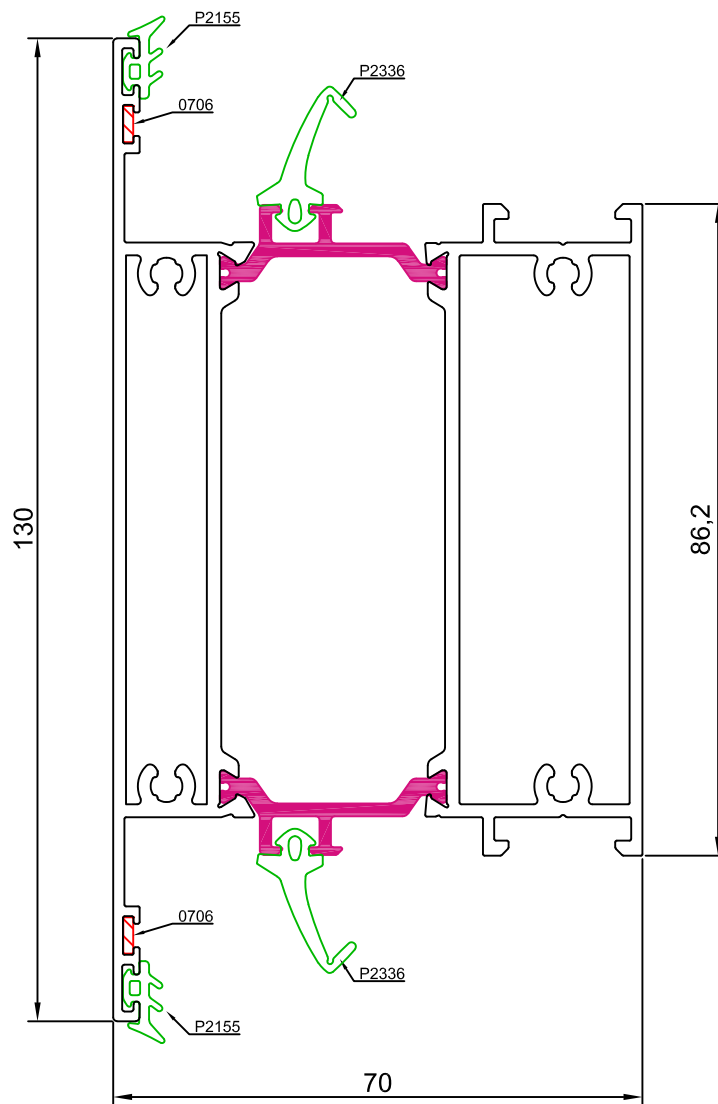

77008

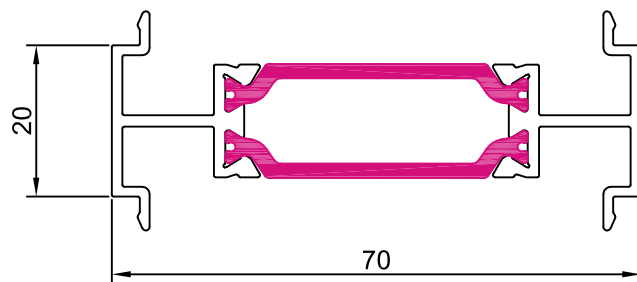

77006

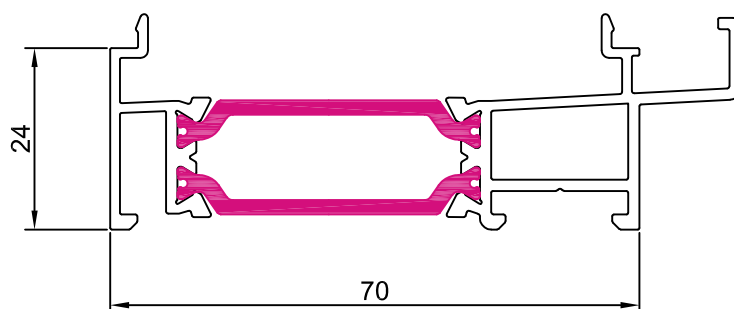

77026

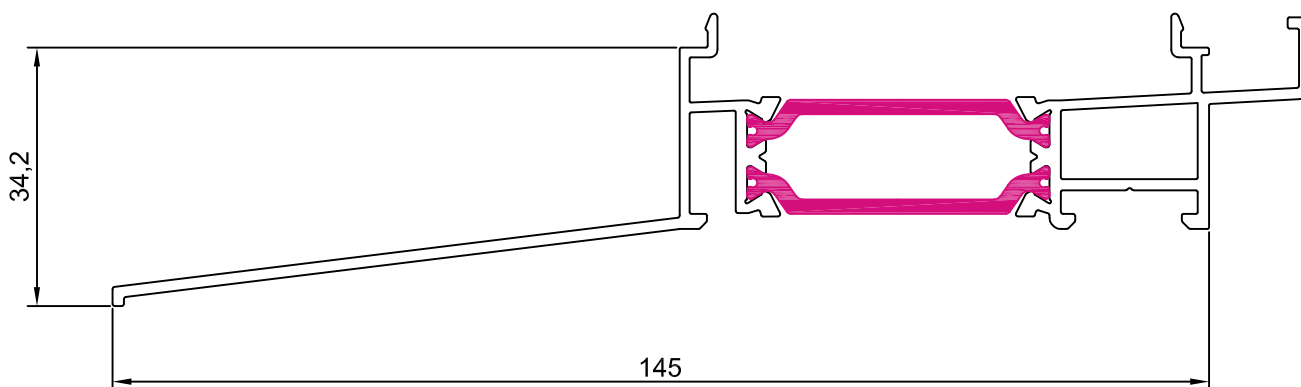

67009

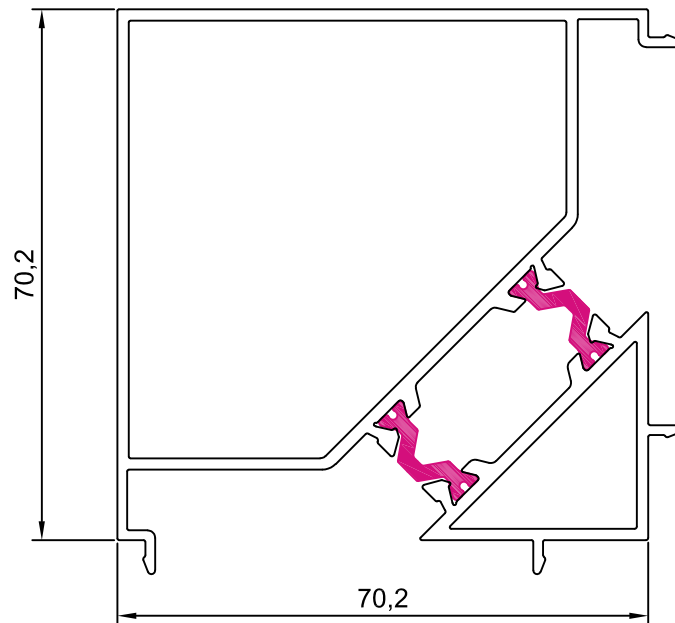

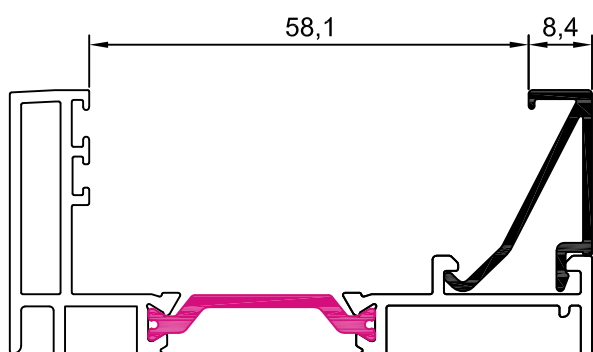

10001 junquillo 8,4 mm

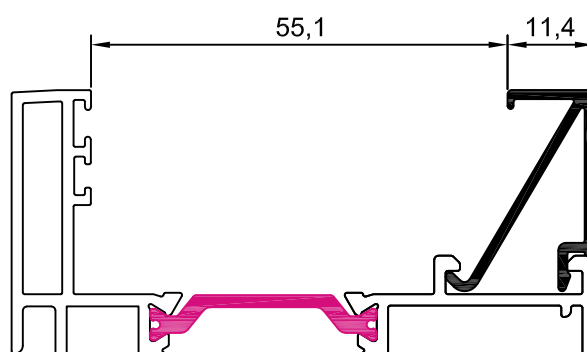

10002 junquillo 11,4 mm

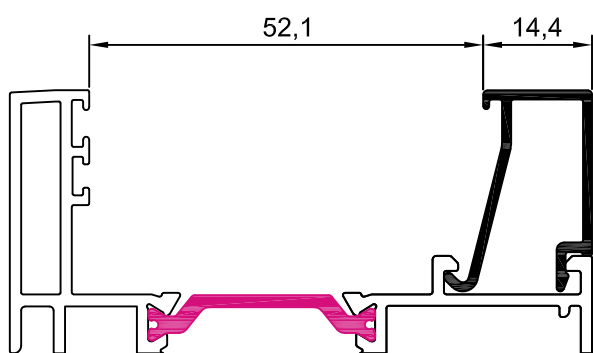

10003 junquillo 14,4 mm

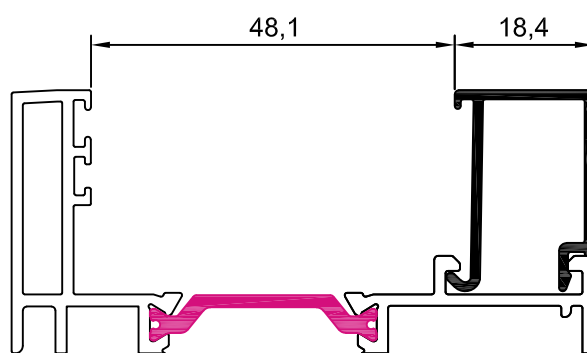

10004 junquillo 18,4 mm

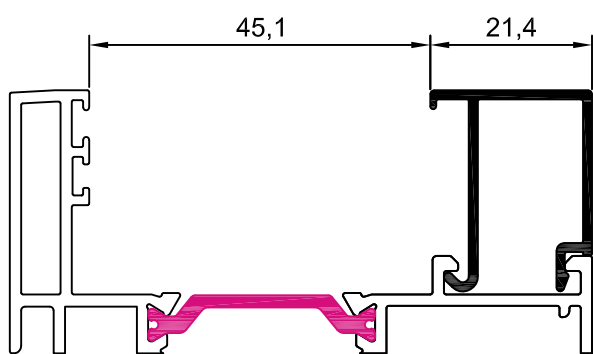

10005 junquillo 21,4 mm

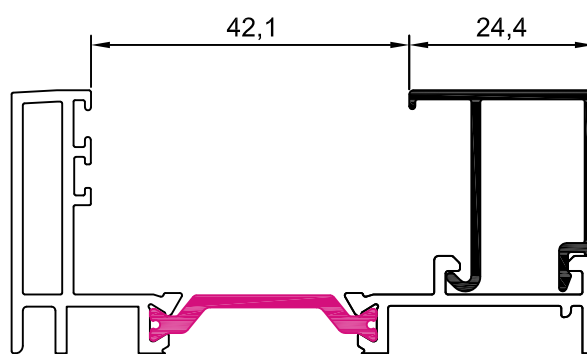

10006 junquillo 24,4 mm

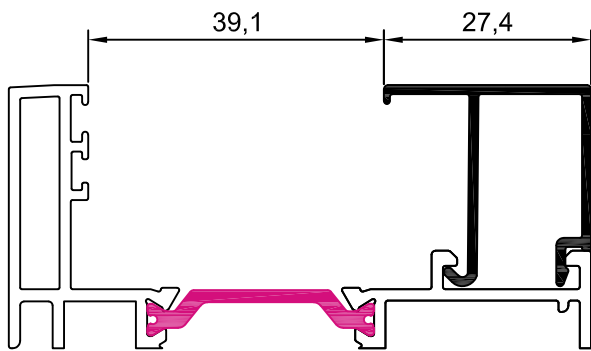

10007 junquillo 27,4 mm

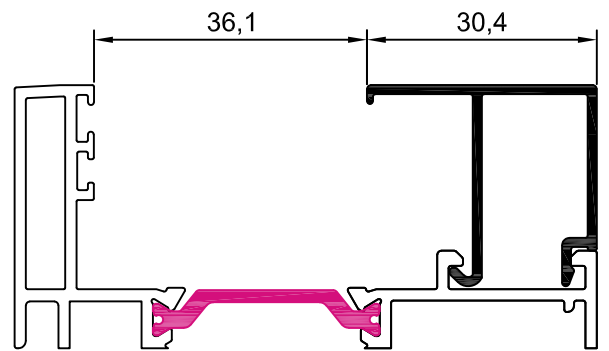

10008 junquillo 30,4 mm

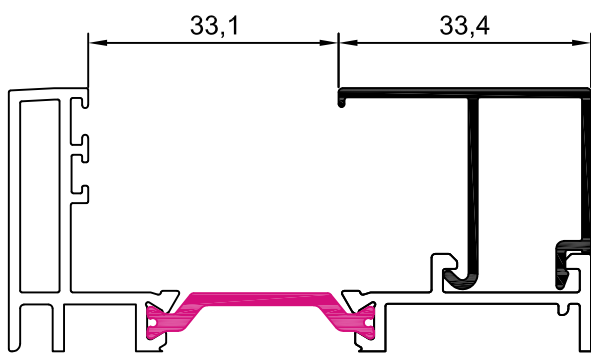

10009 junquillo 33,4 mm

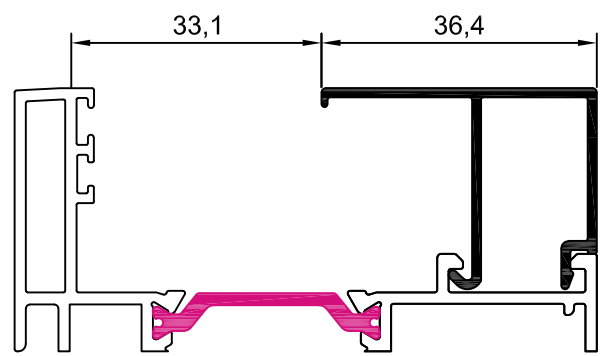

10010 junquillo 36,4 mm

hueco disponible para vidrio				
REFERENCIA	A	VIDRIO	JUNTA INTERIOR	HUECO
10010	36,4	22	6 mm	30,1
		24	4 mm	
10009	33,4	26	5 mm	33,1
		28	3 mm	
10008	30,4	30	4 mm	36,1
10007	27,4	32	5 mm	39,1
		34	3 mm	
10006	24,4	36	4 mm	42,1
10005	21,4	38	5 mm	45,1
		40	3 mm	
10004	18,4	42	4 mm	48,1
10003	14,4	44	6 mm	52,1
		46	4 mm	
10002	11,4	48	5 mm	55,1
		50	3 mm	
10001	8,4	52	4 mm	58,1

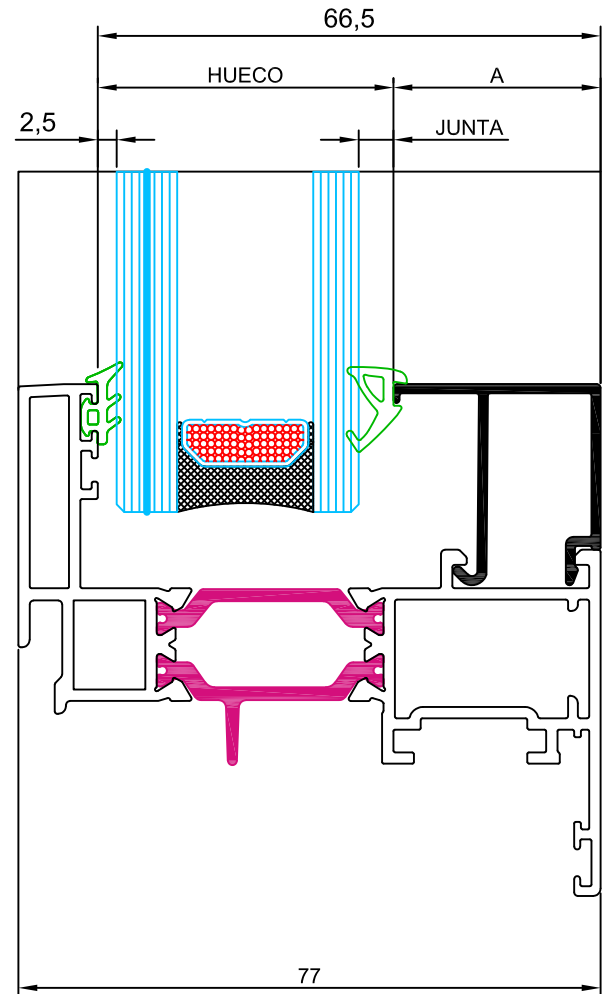

SITUACION DE LOS CALZOS DE ACRISTALAMIENTO

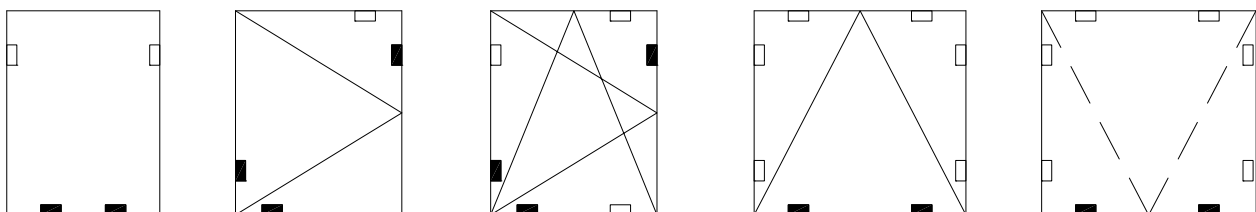

■ Calzo de apoyo

□

Calzo de colocación

(situar ambos calzos a una distancia de las esquinas de L/10, siendo L la longitud del lado donde se emplazan)

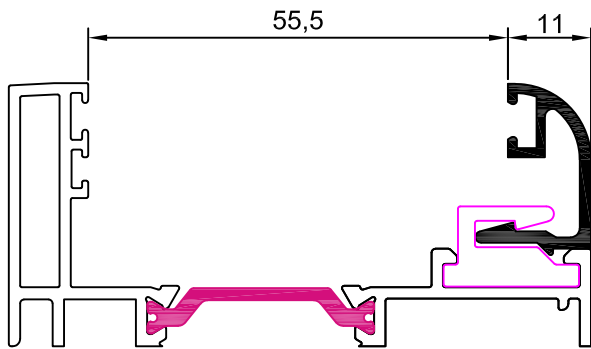

12001 junquillo 11 mm

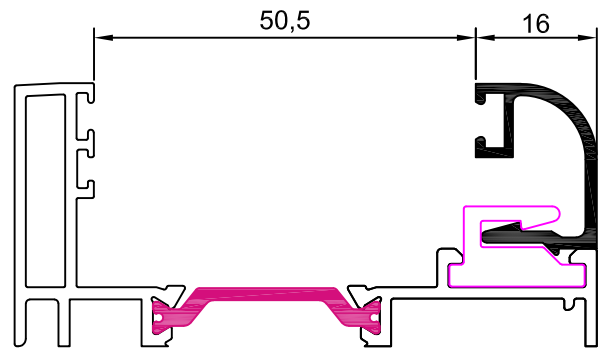

12002 junquillo 16 mm

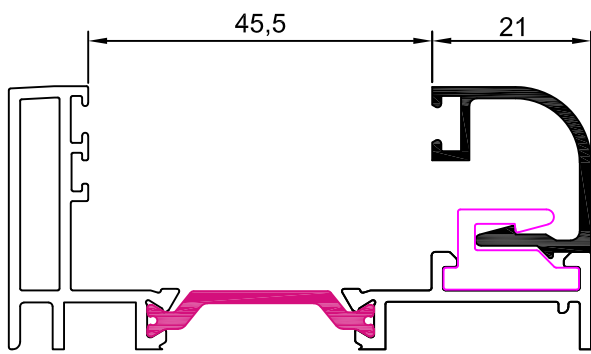

12003 junquillo 21 mm

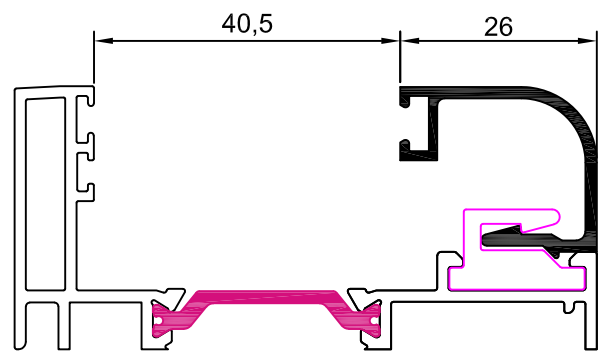

12004 junquillo 26 mm

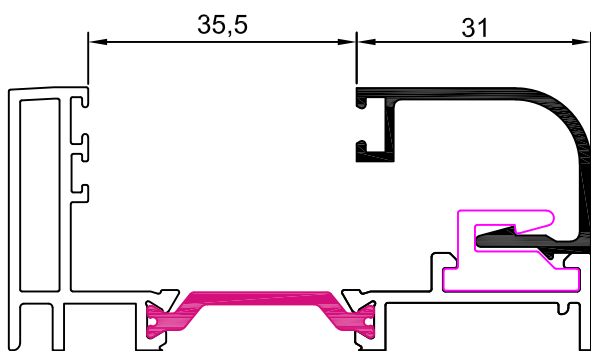

12005 junquillo 31 mm

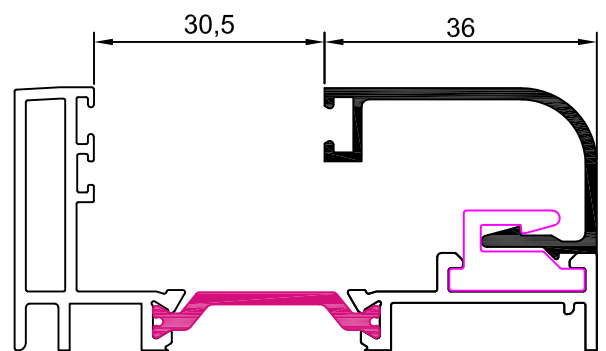

12006 junquillo 36 mm

hueco disponible para vidrio				
REFERENCIA	A	VIDRIO	JUNTA INTERIOR	HUECO
11006	36	24	4 mm	30,5
12006				
11005	31	26	7 mm	35,5
12005		28	5 mm	
		30	3 mm	
11004	26	32	6 mm	40,5
12004		34	4 mm	
11003	21	36	7 mm	45,5
12003		38	5 mm	
		40	3 mm	
11002	16	42	6 mm	50,5
12002		44	4 mm	
11001	11	46	7 mm	55,5
12001		48	5 mm	
		50	3 mm	

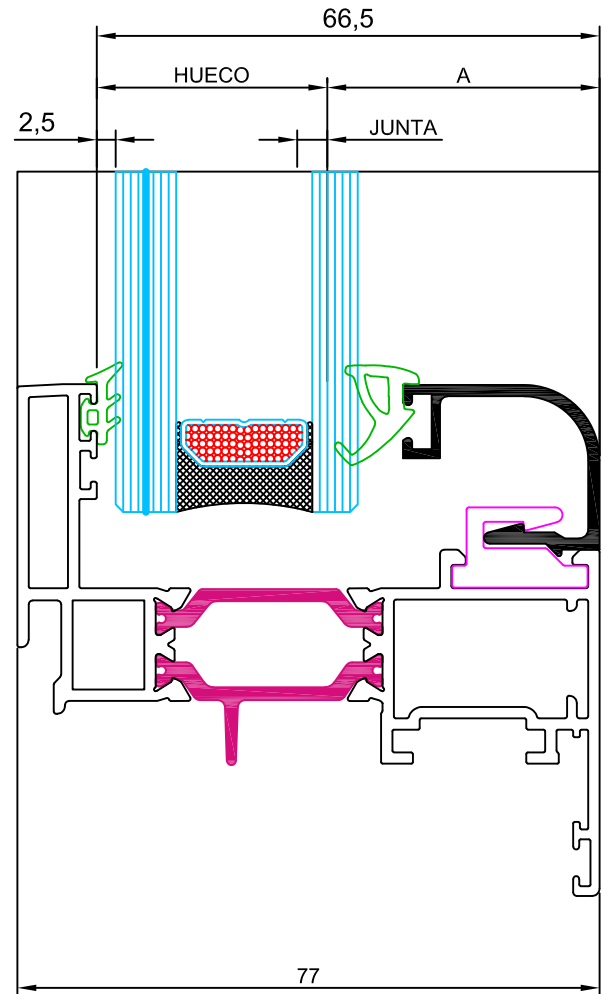

SITUACION DE LOS CALZOS DE ACRISTALAMIENTO

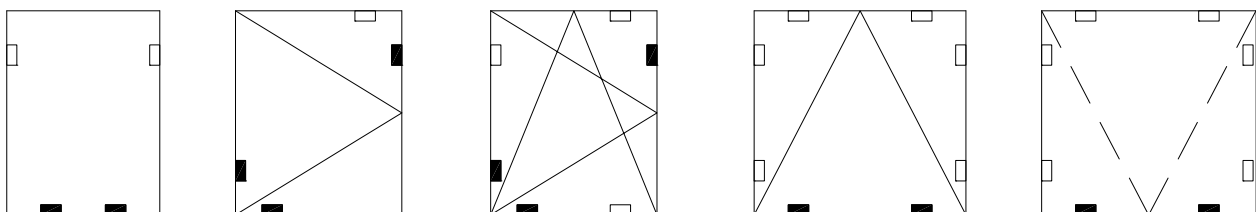











■ Calzo de apoyo

□

Calzo de colocación

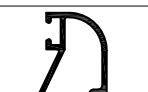
(situar ambos calzos a una distancia de las esquinas de L/10, siendo L la longitud del lado donde se emplazan)

secciones junquillos curvos		dimensión junquillo
junquillo curvo grapa A	junquillo curvo clipado B	
 11006	 12006	36 mm
 11005	 12005	31 mm
 11004	 12004	26 mm
 11003	 12003	21 mm
 11002	 12002	16 mm
 11001	 12001	11 mm

solución 1
junquillo grapa

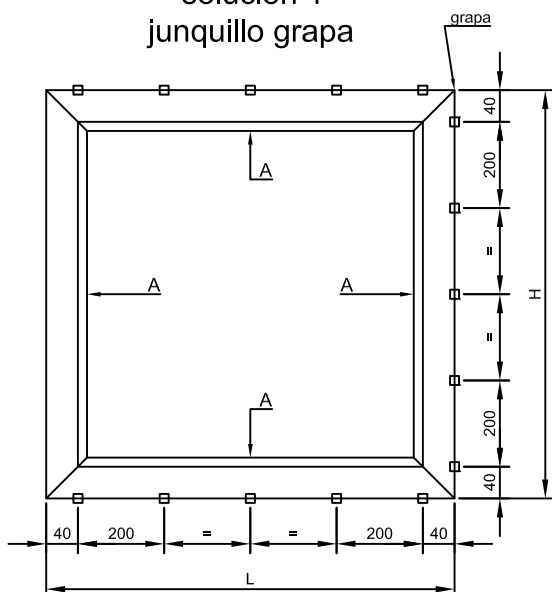

solución 2
junquillo mixto

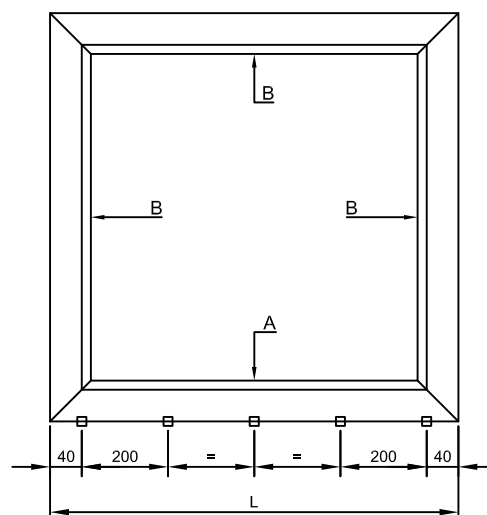

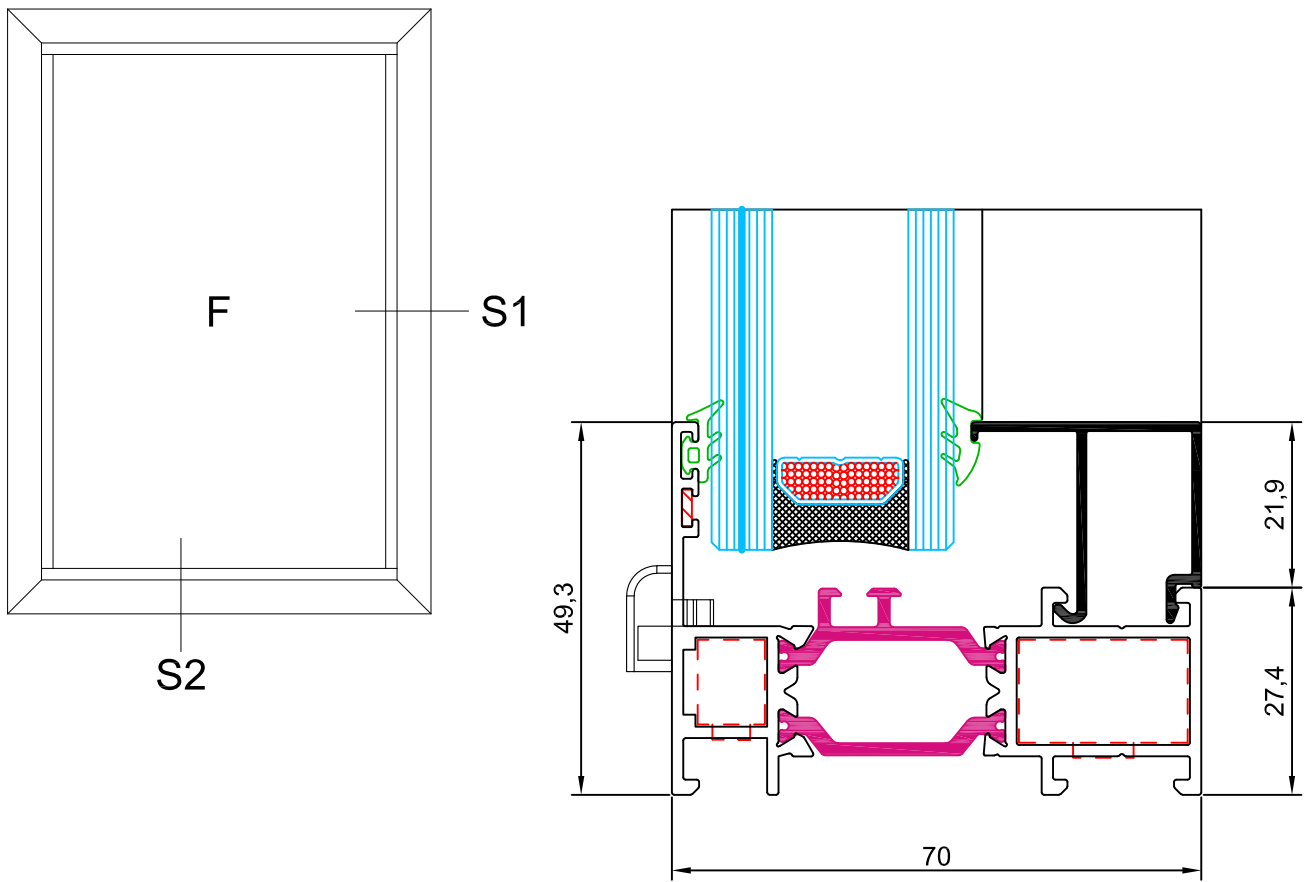

sección 2

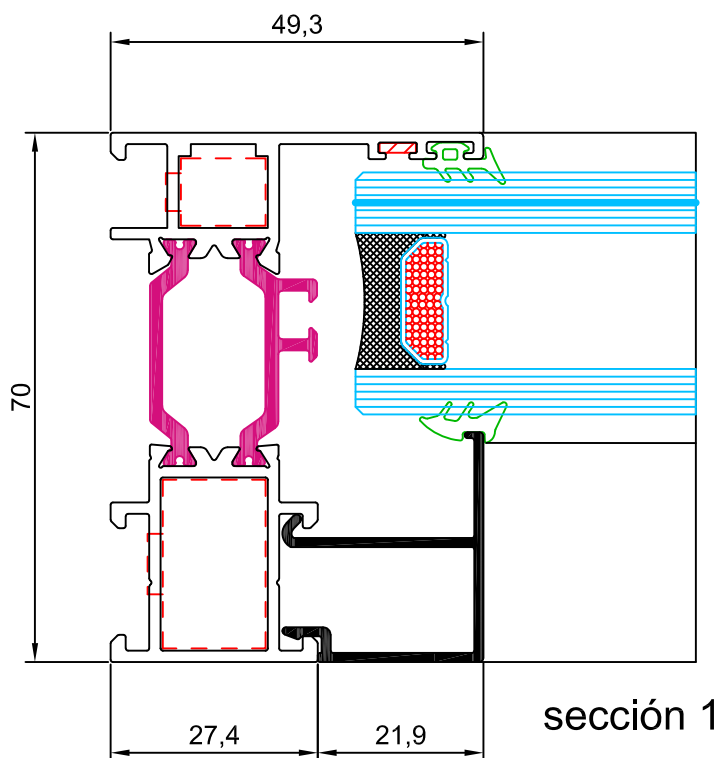

sección 1

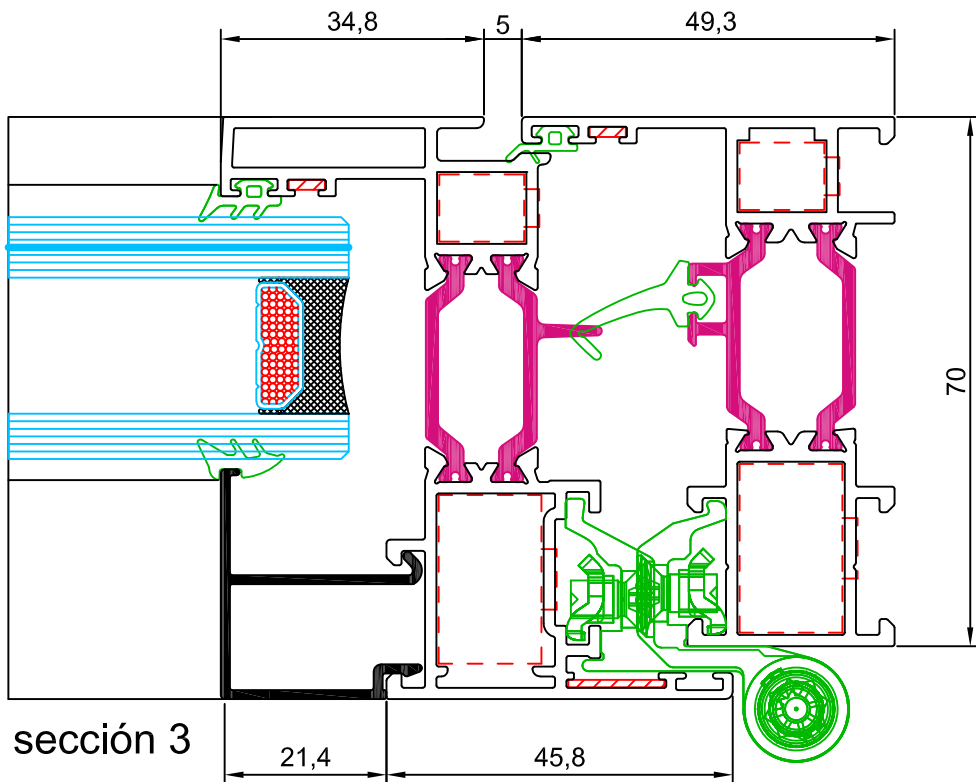
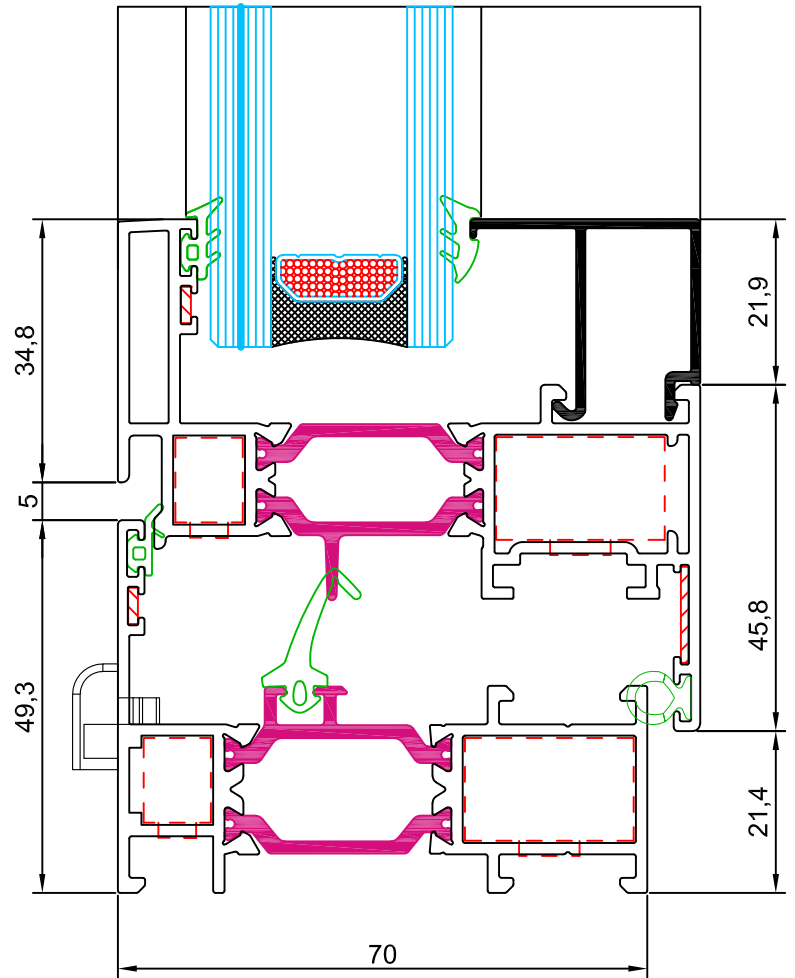
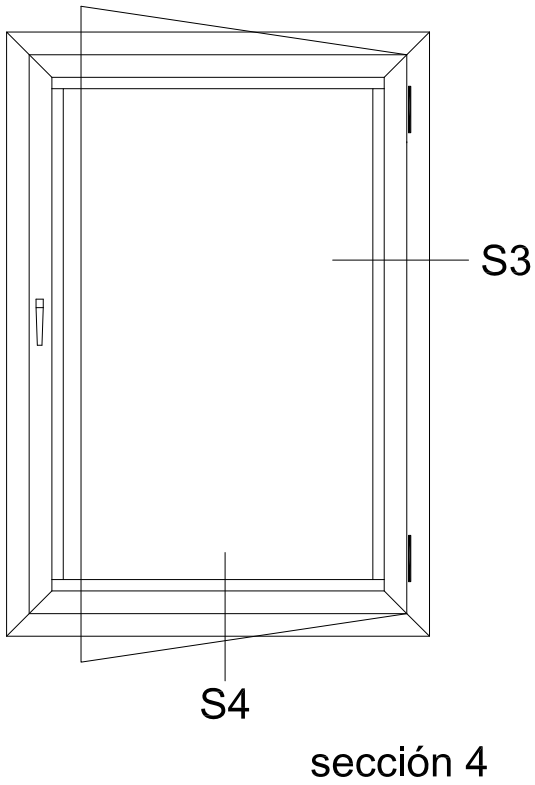

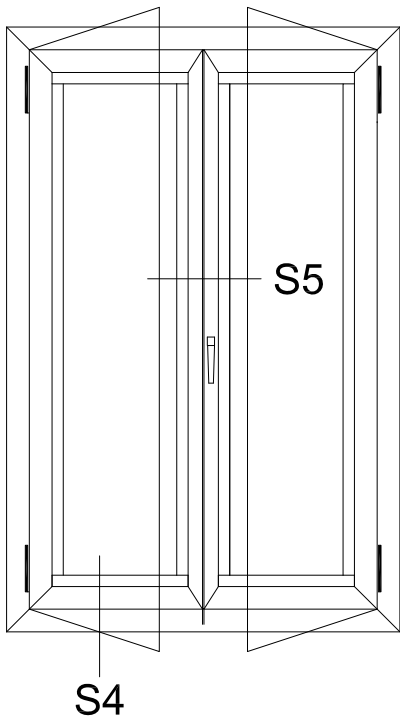

sección 4

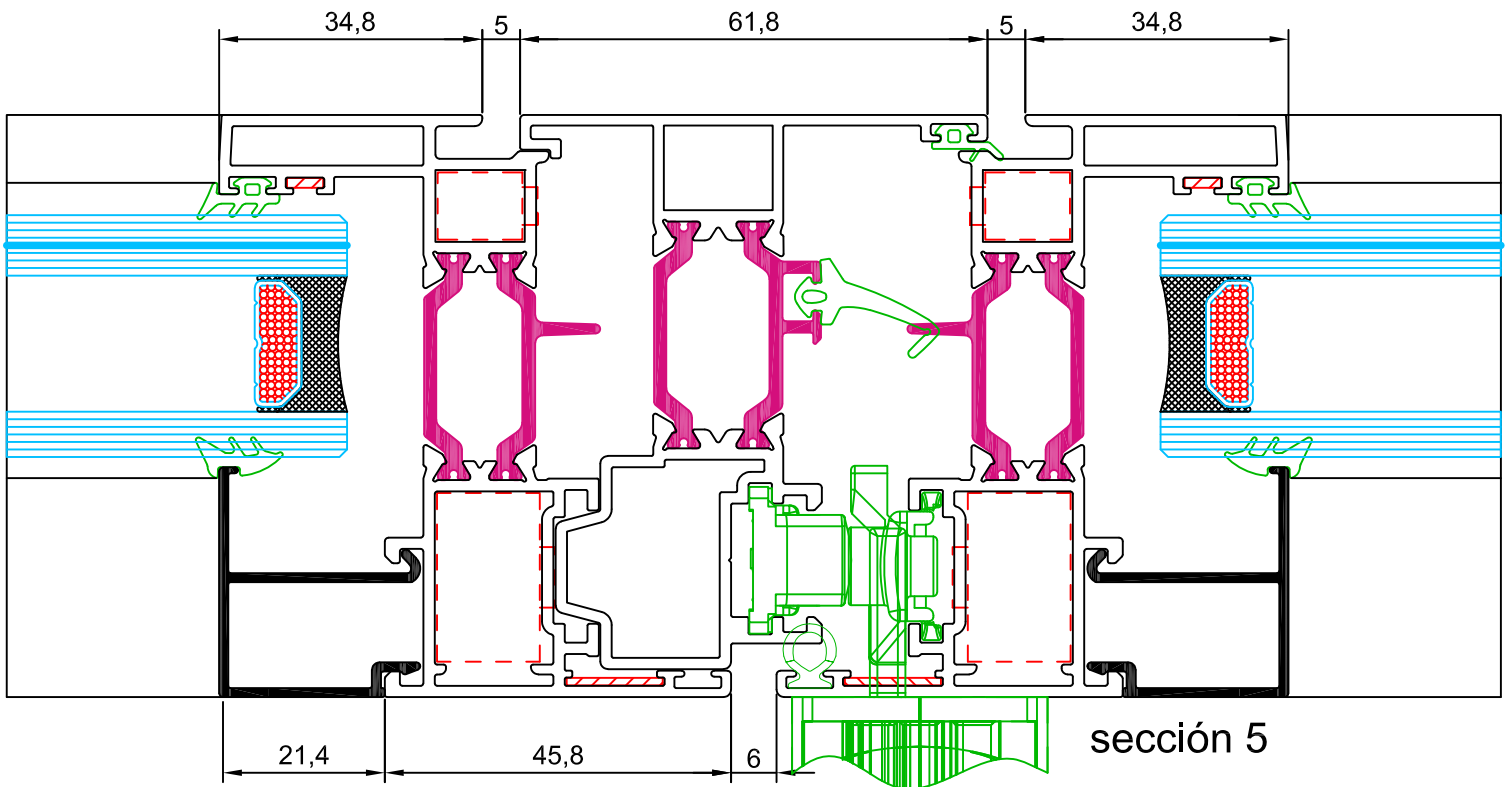
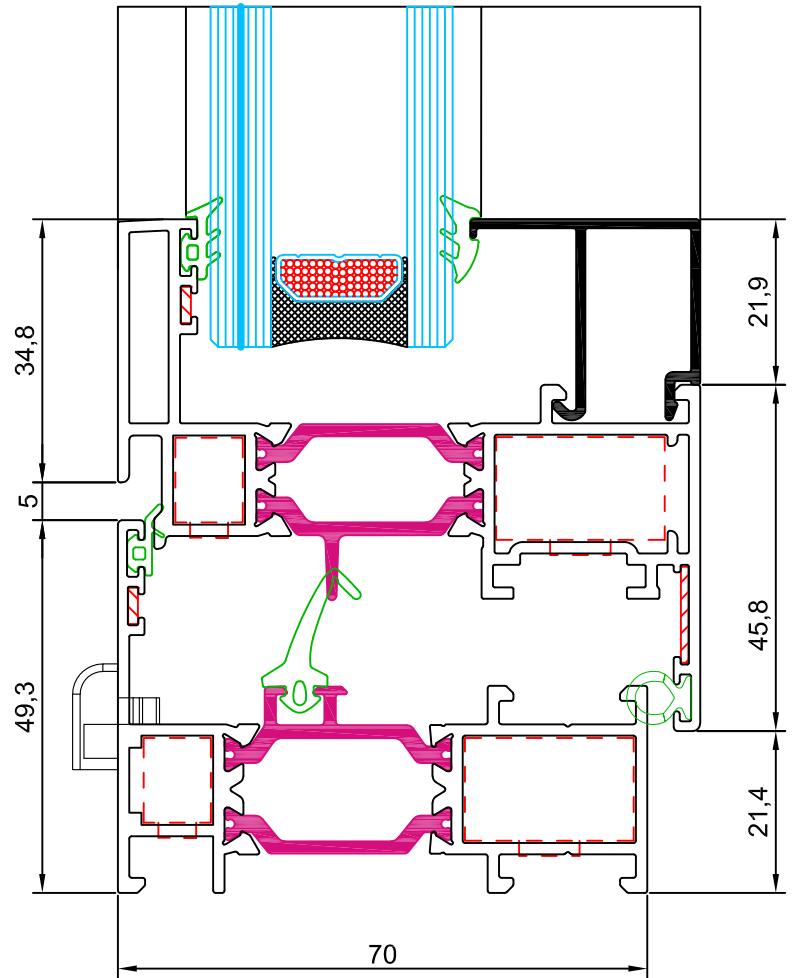

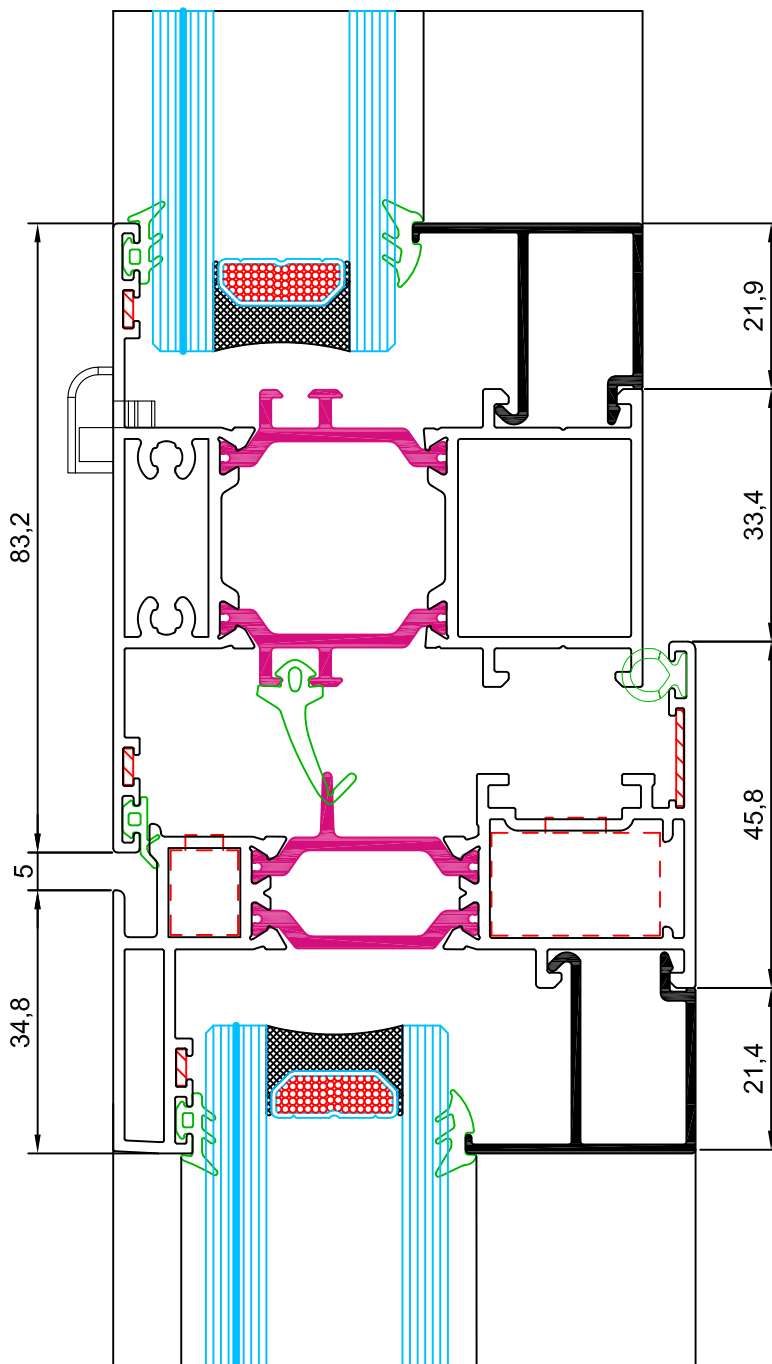
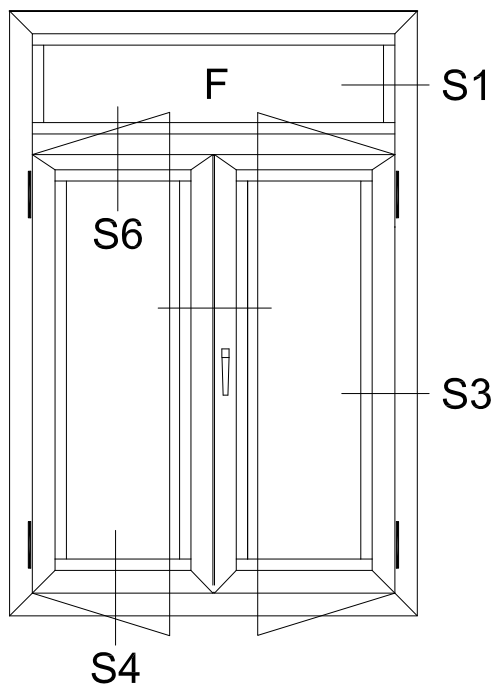

sección 6

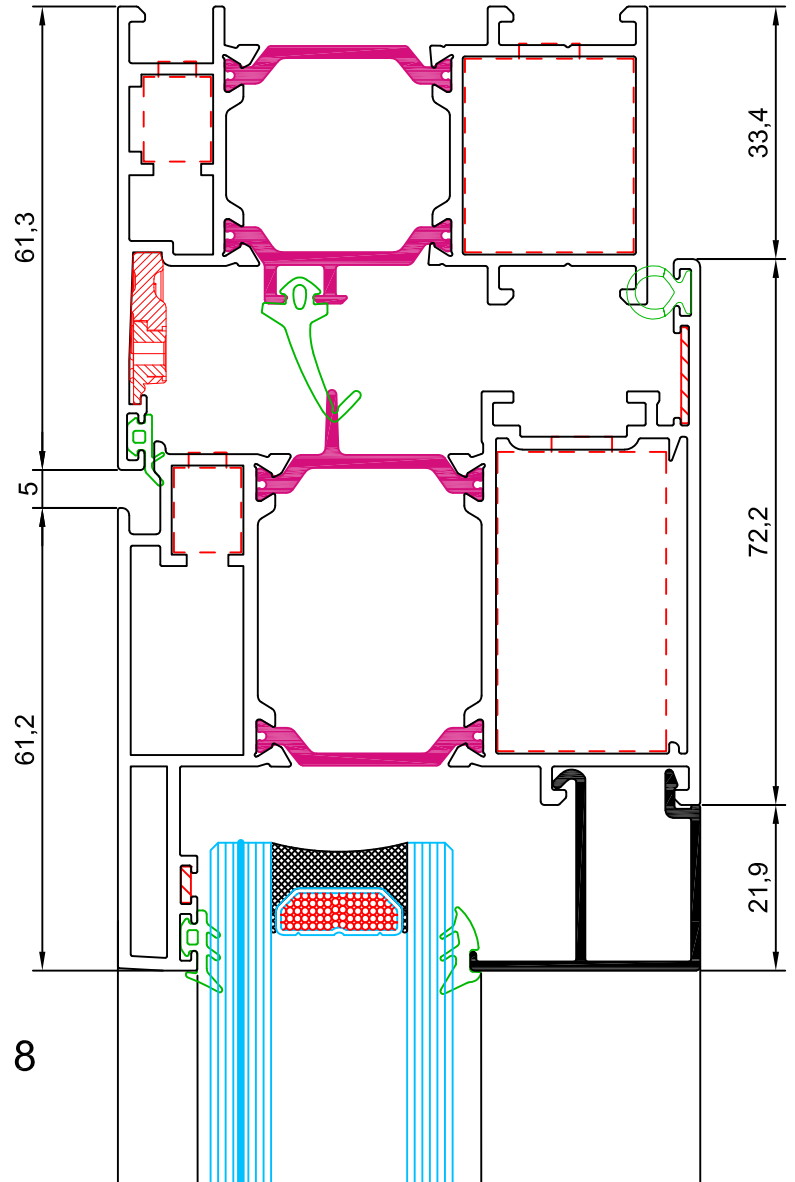
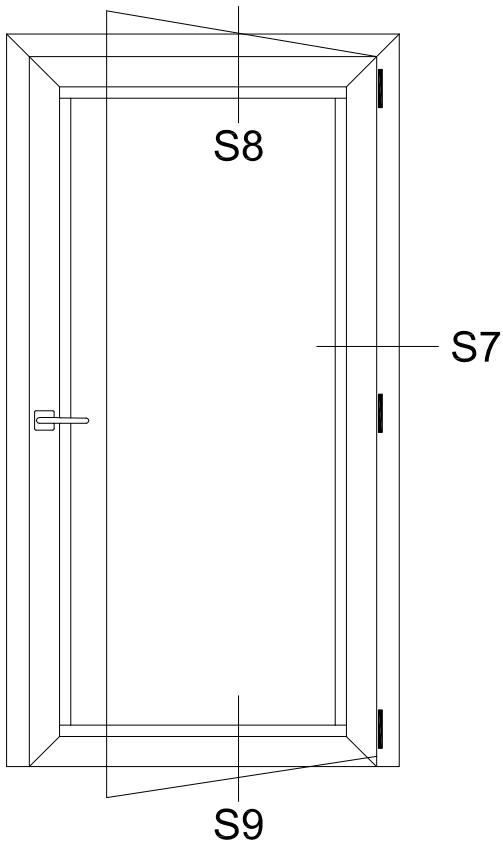

sección 8

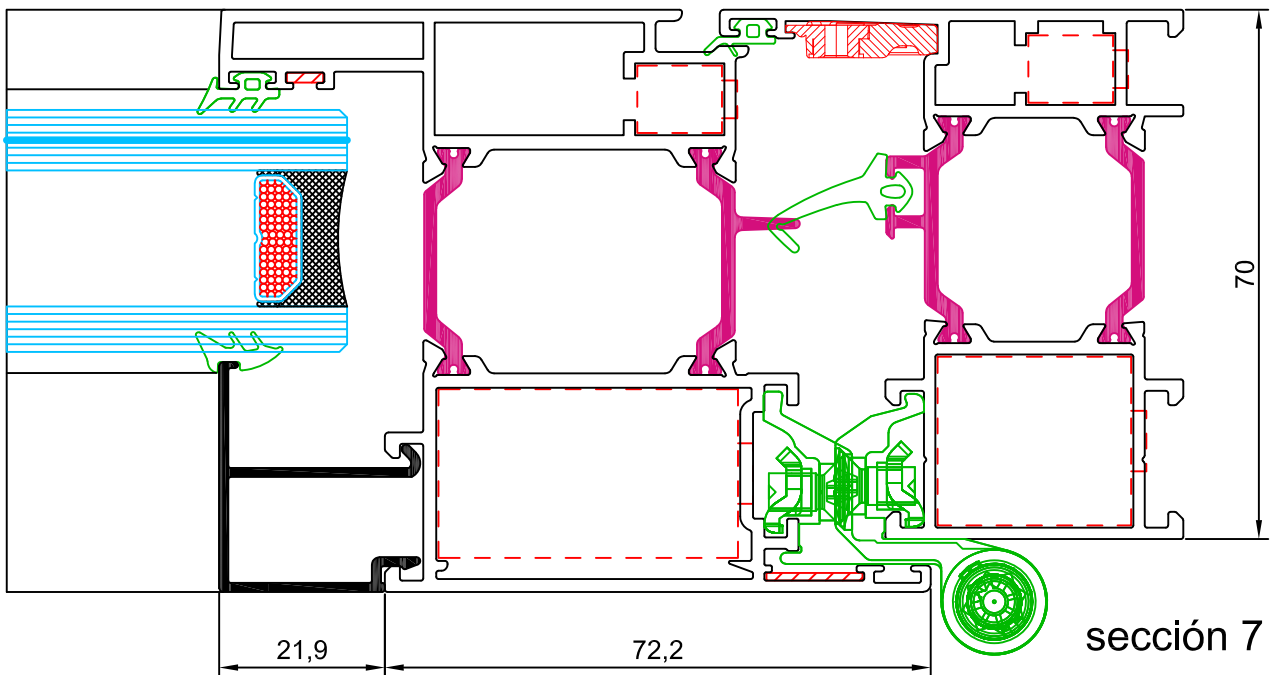

sección 7

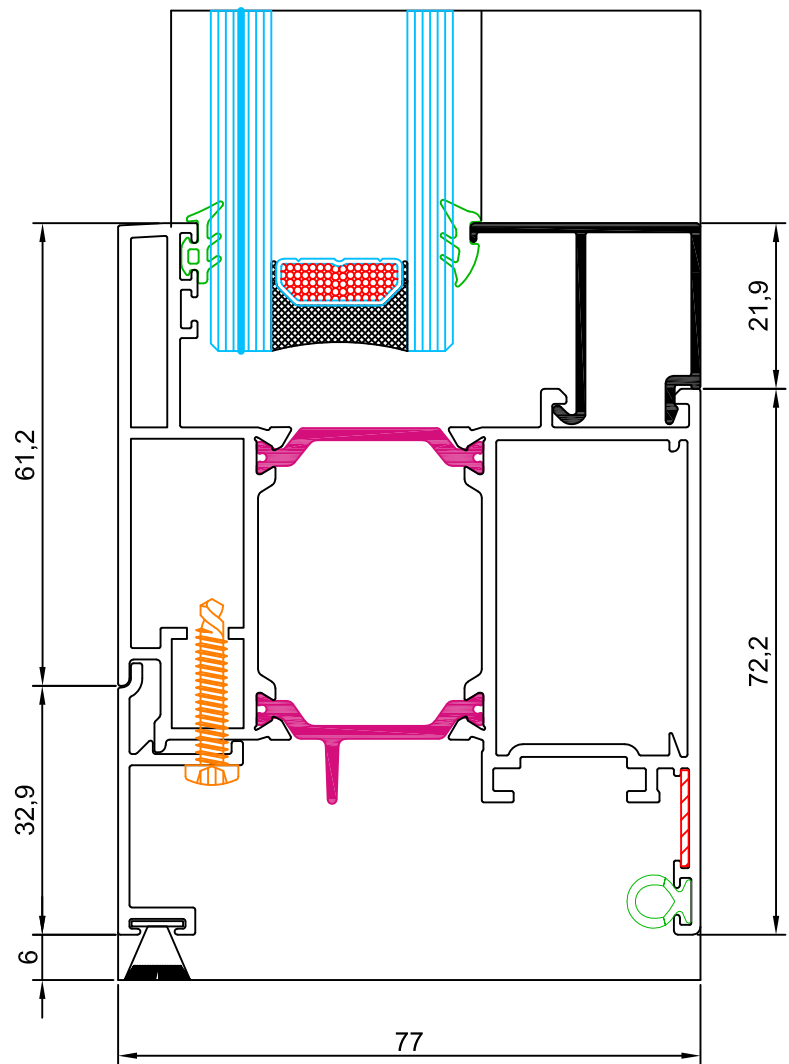
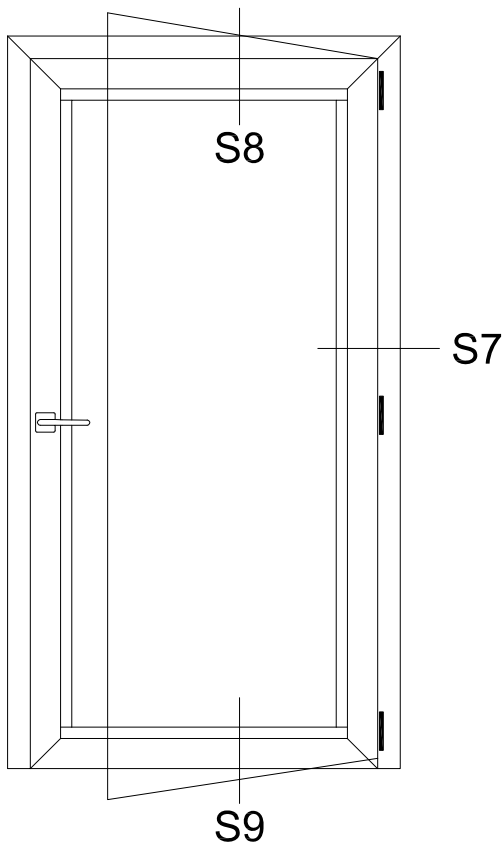

sección 9

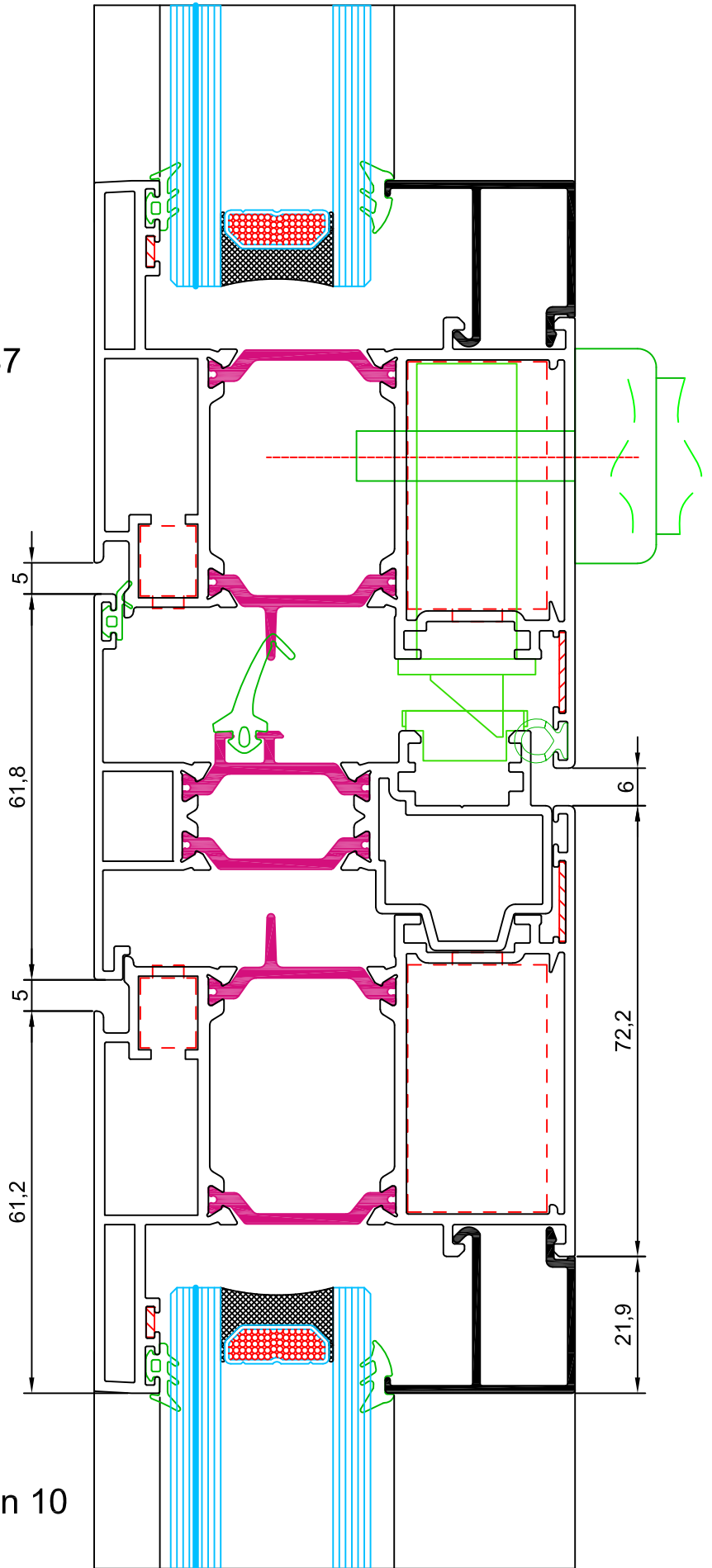
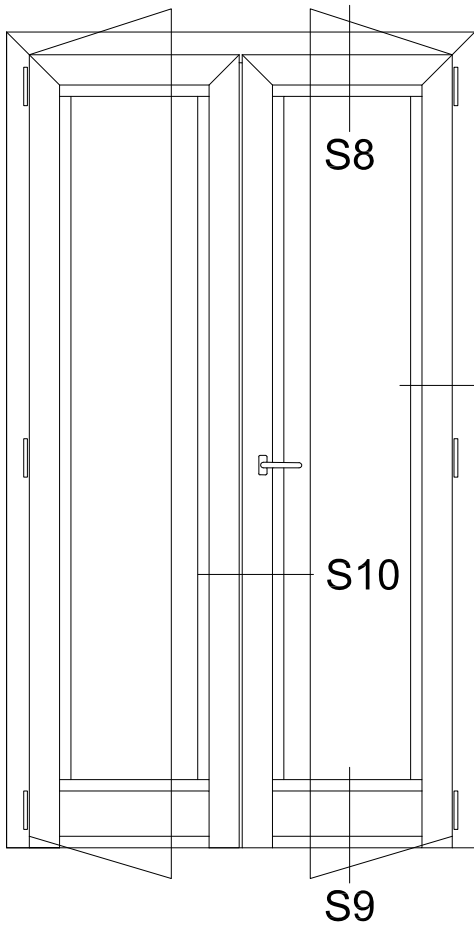

sección 10

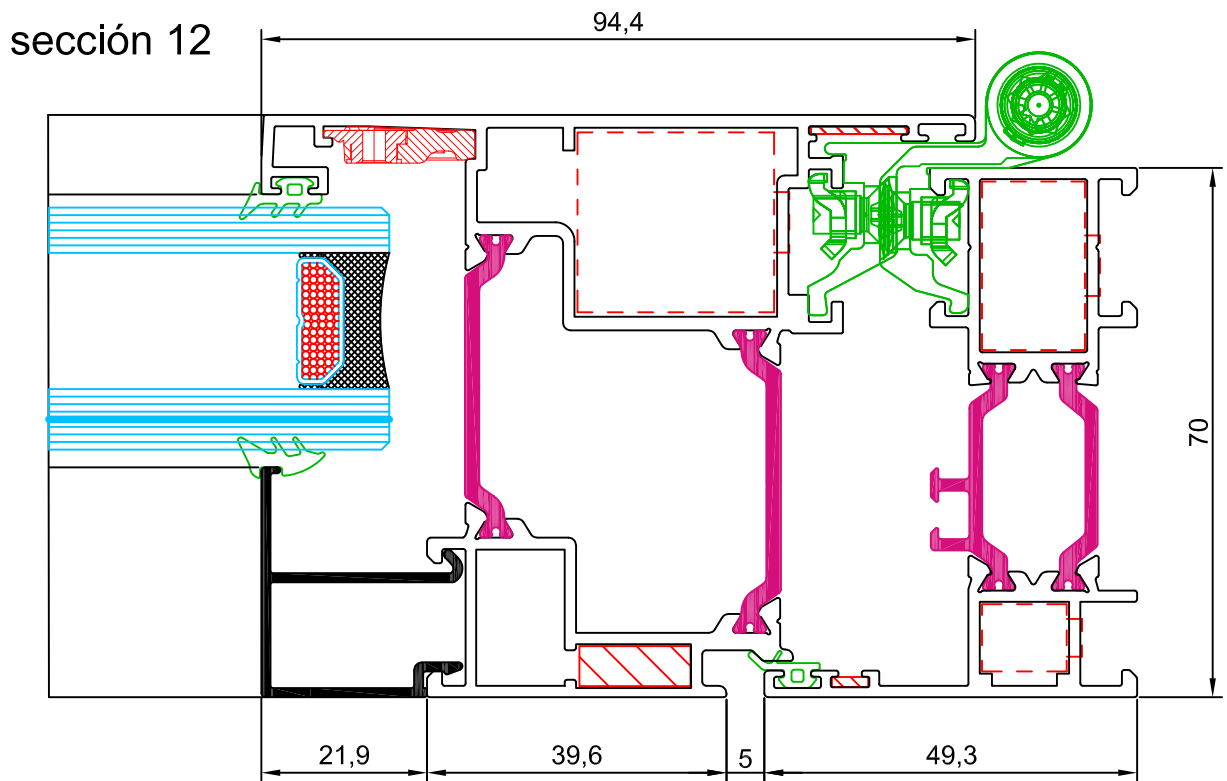
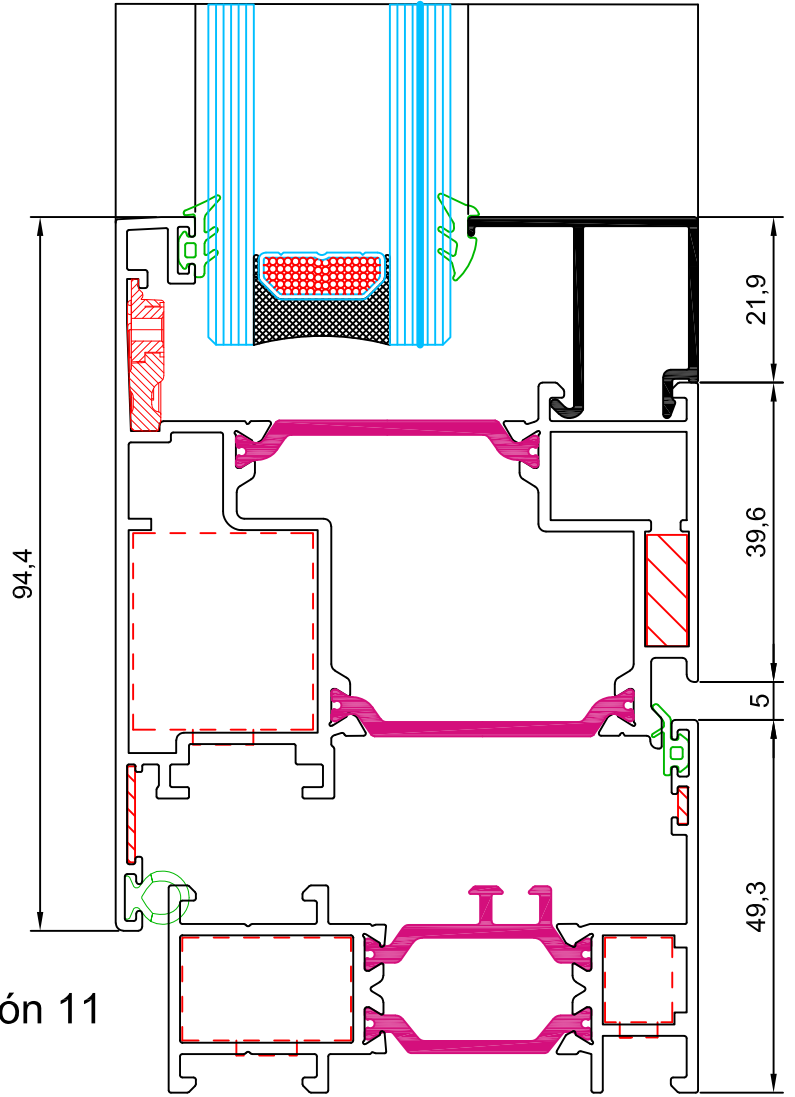
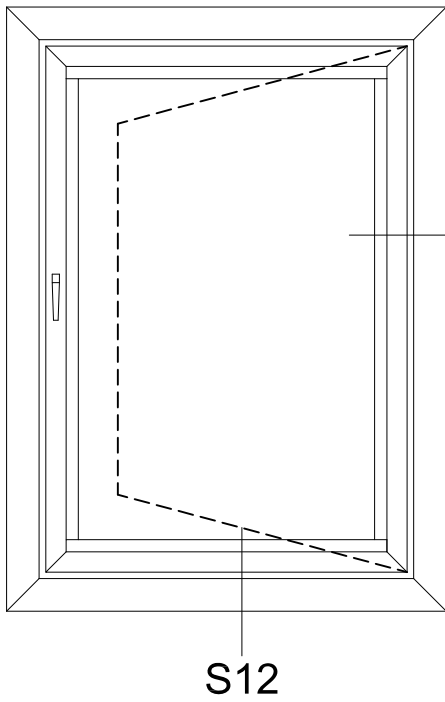

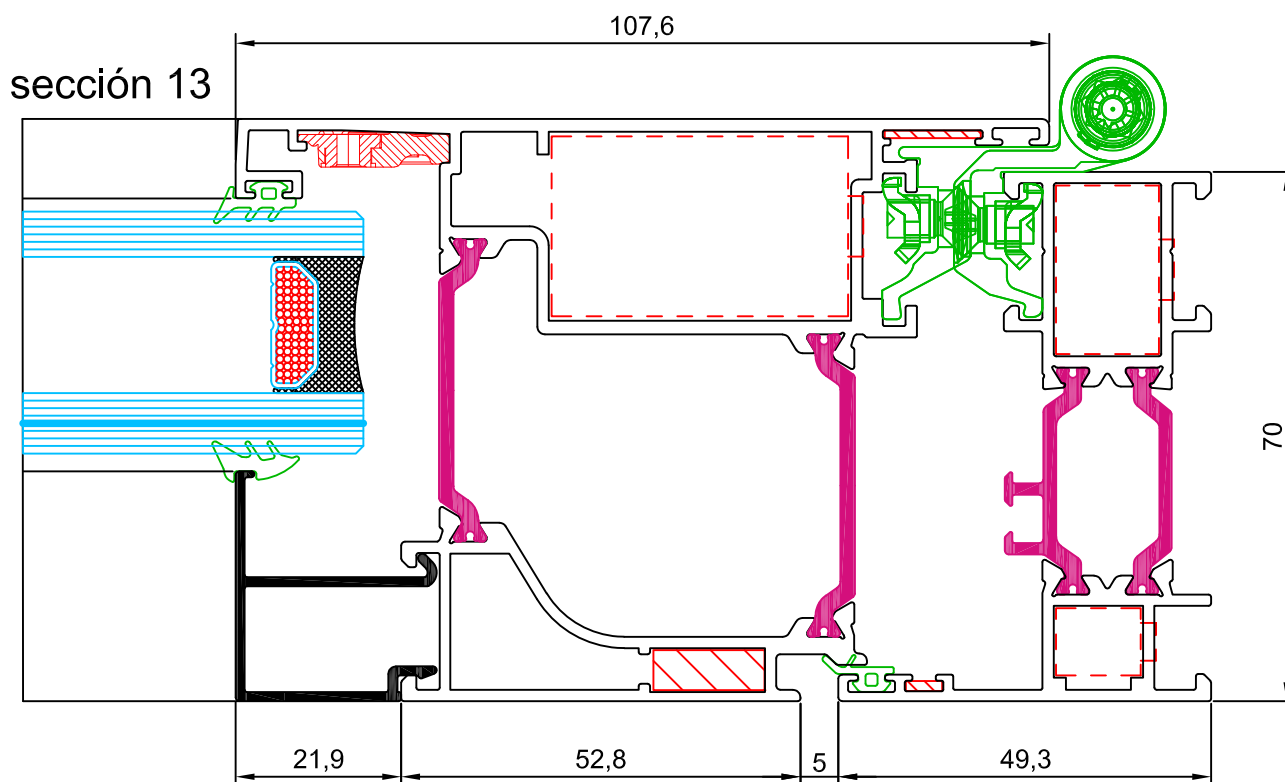
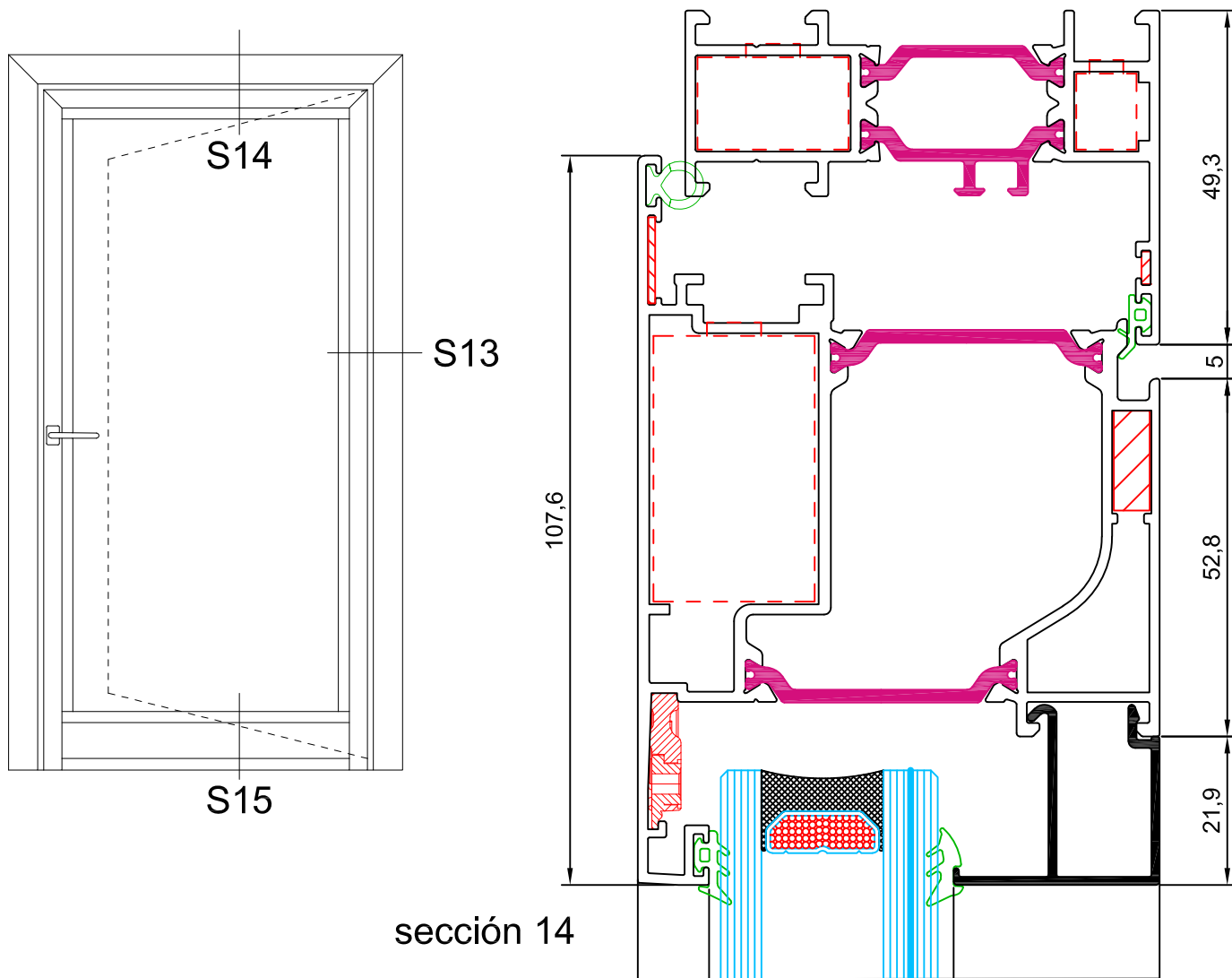

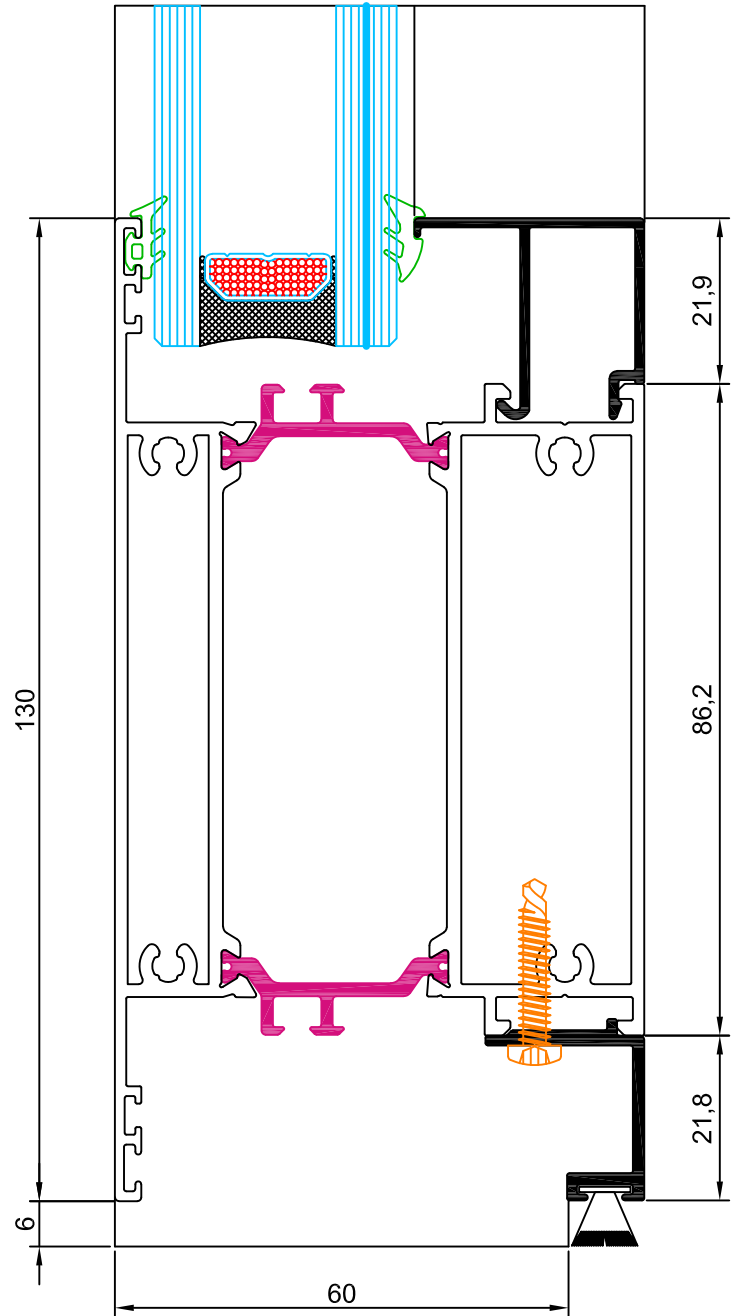
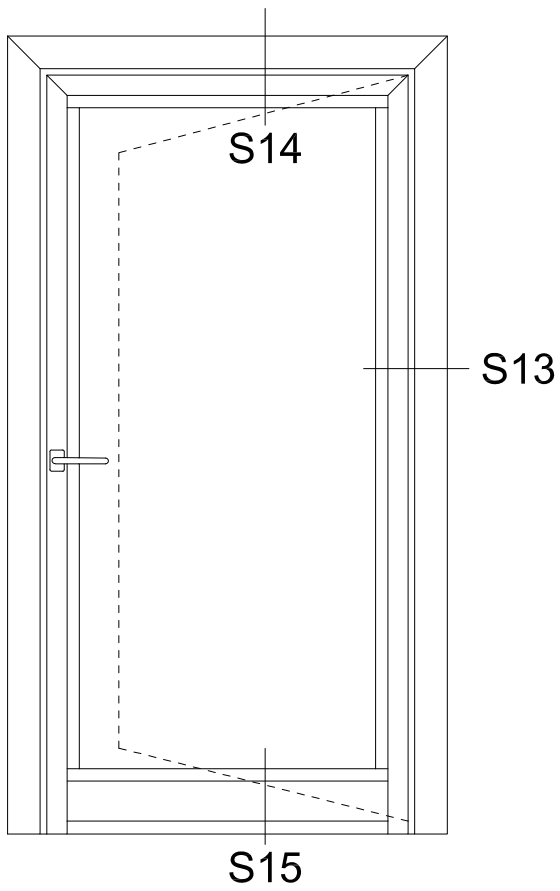

sección 15

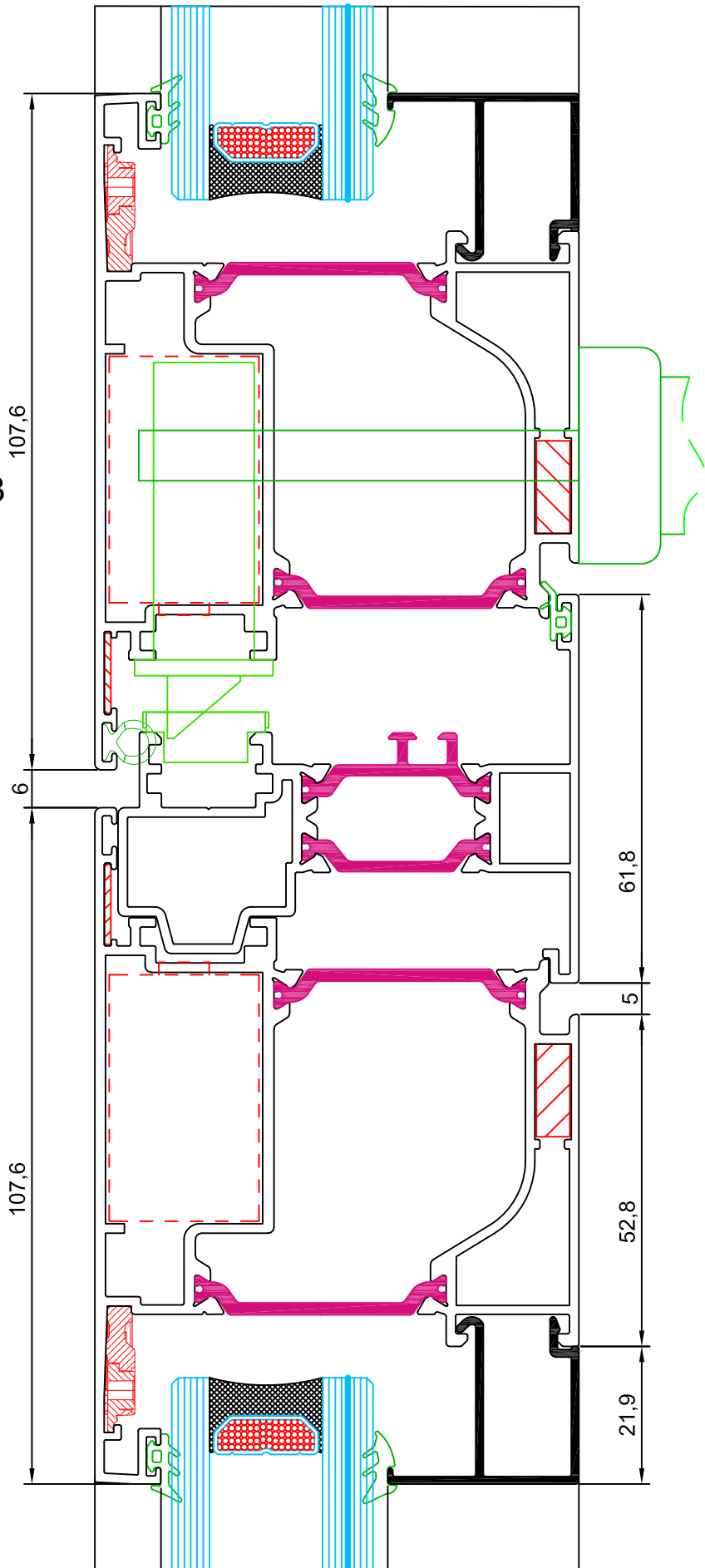
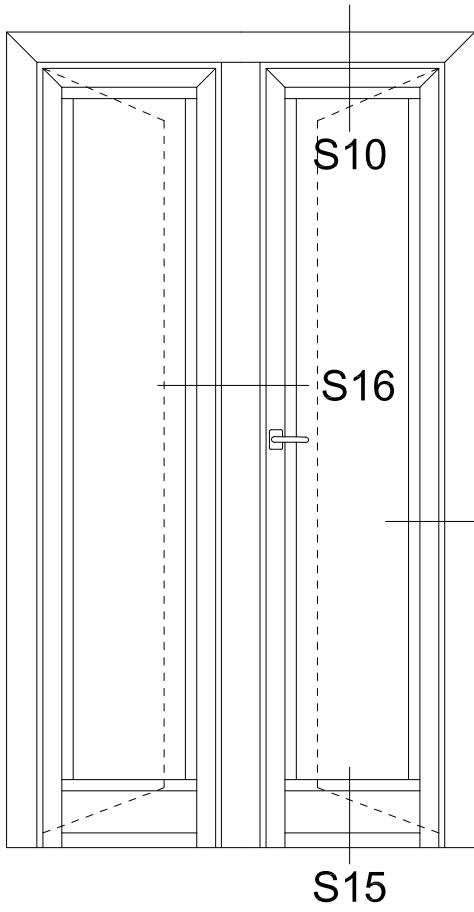

Q77+



www.qsystemsaluminio.com

e-mail: info@qsystemsaluminio.com